

AXOR



CENÍK NOVINEK AXOR 2023

Podmínky pro poskytnutí bezplatné montáže

Všeobecné podmínky

Společnost Hansgrohe CS poskytuje u výrobků uvedených v této kapitole bezplatnou montáž provedenou autorizovanou montážní firmou.

Tato montáž sestává z připojení výrobku na přívod teplé a studené vody a z následného testu funkčnosti. Montáž nezahrnuje provedení doplňkových prací souvisejících se stavební přípravou instalace, dále pak nezahrnuje cestovní náklady autorizované montážní firmy, konzultaci ohledně přípravy rozvodů na místě instalace ani samotný instalační materiál, který není součástí výrobku.

V případě potřeby připojení výrobku na rozvod elektrické energie musí být předložena revizní zpráva příslušného elektrického zařízení. Bezplatná montáž autorizovanou montážní firmou se vztahuje výhradně na výrobky distribuované firmou Hansgrohe CS.

Podmínky pro poskytnutí bezplatné montáže a prodloužené záruky

Bezplatná montáž bude provedena pouze v tom případě, pokud budou podle pokynů výrobce předem zajištěny požadované složky stavební přípravy, odpovídající dimenze rozvodů a potřebné tlakové poměry v potrubí. V případě nedodržení uvedených požadavků pozbývá zákazník nárok na bezplatnou montáž. Před montáží horních dílů výrobků musí být na místě instalace ukončeny všechny stavební práce.

Zákazník pozbývá nárok na bezplatnou montáž, jestliže autorizovaná firma přímo na místě montáže zjistí, že výrobek nelze nainstalovat. V takovém případě je zákazník povinen uhradit autorizované firmě všechny vzniklé náklady.

Na místě instalace není v žádném případě možno požadovat provedení jakýchkoliv konstrukčních zásahů do výrobku. Autorizovaná montážní firma zajistí bezplatnou montáž výrobku ve lhůtě uvedené v písemné dohodě se zákazníkem.

Na instalovaný výrobek se vztahuje prodloužená záruka v trvání 5 let od data montáže, bude-li instalace výrobku uskutečněna do 30 dnů od jeho zakoupení.

V případě, že si zákazník montáž ve lhůtě 30 dnů od obstarání výrobku nezajistí, platí prodloužená záruka v trvání 5 let už ode dne zakoupení výrobku.

Bezplatná montáž zahrnuje:

- montáž a instalaci výrobku
- kontrolu přípravy rozvodů
- kontrolu úplnosti dodávky (výrobek musí být dodán v originálním nepoškozeném obalu)
- vizuální kontrolu jednotlivých komponentů systému
- připojení odtoku vodovodní přípojky, pokud je tato součástí výrobku
- připojení systému na rozvod elektrické energie (je nutno předložit revizní zprávu)
- oživení systému
- kompletní funkční test
- předvedení výrobku uživateli (zastupující osobě)
- seznámení uživatele s obsluhou a údržbou výrobku
- vyplnění servisního přejímacího protokolu a záručního listu

Bezplatná montáž nezahrnuje:

- cestovní náklady
 - realizaci doplňkových prací
 - instalační materiál, který není součástí výrobku
 - konzultaci o stavební přípravě přímo na místě instalace
-



UPOZORNĚNÍ!!!

Výrobky označené tímto symbolem mají montáž zdarma.

Obsah

AXOR SHOWERCOMPOSITION	11
AXOR SUITE UMYVADLA & VANA	25
AXOR DRAIN	33
AXOR ONE DOPLŇKY AXOR UNIVERSAL CIRCULAR MATNÁ BÍLÁ	41
AXOR MYEDITION	71
DOPLŇKY AXOR UNIVERSAL RECTANGULAR	91

Všechny ceny jsou uvedeny bez DPH a rozumějí se jako doporučené prodejní ceny pro konečného spotřebitele. Chyby a opomenutí vyhrazeny. Tímto ceníkem pozbývají platnosti všechny dříve vydané ceníky. Míry na rozměrových náčrtech jsou v mm. Na veškeré výrobky má vliv aktuální dostupnost, která může být přechodně omezena nedostatkem materiálu, přerušením dodavatelského řetězce nebo jinými událostmi vyšší moci. Ohledně dalších podrobností nás prosím kontaktujte.

Platí následující obchodní podmínky:

www.axor-design.com/cz/vseobecne-obchodni-podminky

Povrchové úpravy



chrom
-000



matná černá
-670



matná bílá
-700

Lakované povrchy matná černá a matná bílá se dodávají pouze s vybranými výrobky značky AXOR

AXOR FinishPlus – zdokonalení toho, co je mimořádné

Exkluzivní povrchové úpravy kolekce AXOR FinishPlus vytvářejí od lakovaného povrchu matná černá přes úpravu leštěný vzhled zlata až po kartáčovaný černý chrom nové standardy. Povrchy s mimořádným leskem, odolností a dlouhou životností, které se vyrábějí v Německu pomocí špičkových technologií – od kusové až po velkosériovou výrobu.

Povrchové úpravy AXOR FinishPlus PVD mají svůj vlastní výraz. Každá barva je výsledkem intenzivního vývoje a vzniká zušlechťením ve vakuových komorách firmy AXOR procesem PVD (Physical Vapour Deposition). Elektrický oblouk se vybíjí ve vysokém vakuu, plyny se slučují se zirkoniem. Tato sloučenina se střetává s chromovým povrchem armatury. Tento špičkový technologický proces dodává povrchu netušený lesk a vysokou odolnost proti poškrábání, čistícím prostředkům a soli obsažené v přímořském vzduchu.



DOSTUPNÉ OD 1 KS

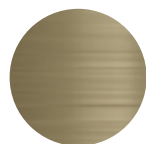

kartáčovaná
mosaz
-950



leštěný vzhled
zlata
-990

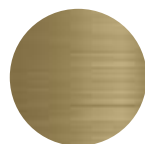

kartáčovaný
vzhled zlata
-250

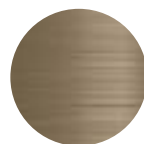

kartáčovaný
bronz
-140

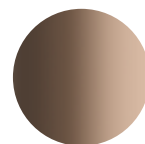

leštěné červené
zlato
-300



kartáčované
červené zlato
-310

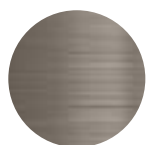

kartáčovaný nikel
-820

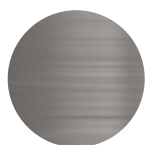

vzhled nerez
-800

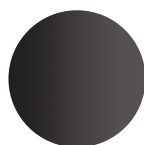

leštěný černý
chrom
-330



kartáčovaný černý
chrom
-340

DOSTUPNÉ OD 30 KS A VÍCE

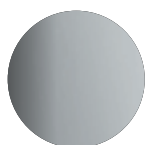

leštěný chrom
-020



kartáčovaný
chrom
-260



leštěný nikel
-830



leštěný bronz
-130



leštěná mosaz
-930

Kromě exkluzivních povrchových úprav AXOR FinishPlus lze prostřednictvím služby AXOR Signature získat individuální barvy na přání. Možnosti jsou téměř neomezené. Aby z mimořádného výrobku vzniklo něco jedinečného, provedou odborníci ze společnosti AXOR nejprve zkoušku proveditelnosti.



Seznam položek s cenami (HG = hansgrohe, AX = AXOR)

Značka	Obj.č.	EUR	GTIN	Strana	Značka	Obj.č.	EUR	GTIN	Strana
01					AX	28228670	97,60	4059625477021	23
AX	01005180	186,50	4059625482810	39	AX	28228700	97,60	4059625477007	23
AX	01006180	186,50	4059625482803	40	AX	28228800	104,60	4059625476987	23
AX	01007180	186,50	4059625482797	40	AX	28228820	104,60	4059625476970	23
10					AX	28228950	104,60	4059625476963	23
AX	10303180	274,20	4011097342597	82	AX	28228990	104,60	4059625476956	23
AX	10452180	535,90	4011097254104	49	AX	28259000	47,80	4059625476369	21
12					AX	28259140	71,60	4059625476635	21
AX	12571000	2.004,40	4059625450338	18	AX	28259250	71,60	4059625476628	21
AX	12571670	2.806,10	4059625489215	18	AX	28259300	71,60	4059625476611	21
AX	12572000	2.227,10	4059625450314	18	AX	28259310	71,60	4059625476604	21
AX	12572670	3.117,90	4059625489208	18	AX	28259330	71,60	4059625476352	21
AX	12573000	2.449,80	4059625450291	18	AX	28259340	71,60	4059625476345	21
AX	12573670	3.429,70	4059625489192	18	AX	28259670	66,90	4059625476338	21
AX	12592000	1.224,90	4059625450277	14	AX	28259700	66,90	4059625476321	21
AX	12592670	1.714,90	4059625489185	14	AX	28259800	71,60	4059625476598	21
AX	12593000	2.115,70	4059625450253	15	AX	28259820	71,60	4059625476581	21
AX	12593670	2.962,00	4059625489178	15	AX	28259950	71,60	4059625476574	21
AX	12594000	2.783,90	4059625450239	15	AX	28259990	71,60	4059625476567	21
AX	12594670	3.897,40	4059625489161	15	AX	28261000	76,10	4059625476550	23
AX	12595000	4.676,90	4059625450215	16	AX	28261140	114,20	4059625476871	23
AX	12595670	6.547,60	4059625489154	16	AX	28261250	114,20	4059625476864	23
AX	12596000	501,10	4059625450192	17	AX	28261300	114,20	4059625476857	23
AX	12596670	701,60	4059625489147	17	AX	28261310	114,20	4059625476840	23
AX	12676180	2.115,70	4059625450178	16	AX	28261330	114,20	4059625476543	23
13					AX	28261340	114,20	4059625476536	23
AX	13610700	48,90	4059625464946	58	AX	28261670	106,50	4059625476529	23
AX	13611700	48,90	4059625464922	58	AX	28261700	106,50	4059625476512	23
AX	13623180	257,00	4059625032213	48	AX	28261800	114,20	4059625476802	23
AX	13625180	279,70	4059625329764	47	AX	28261820	114,20	4059625476796	23
15					AX	28261950	114,20	4059625476789	23
AX	15480180	976,70	4059625077498	84	AX	28261990	114,20	4059625476505	23
16					AX	28282700	87,20	4059625346587	59
AX	16180180	387,60	4011097678894	62	AX	28286700	96,00	4059625468890	59
18					AX	28290000	51,00	4059625476314	21
AX	18310180	952,10	4059625036082	19	AX	28290140	76,40	4059625476307	21
AX	18311180	1.110,60	4059625036099	19	AX	28290250	76,40	4059625476291	21
AX	18312180	1.269,20	4059625037805	20	AX	28290300	76,40	4059625476284	21
26					AX	28290310	76,40	4059625476277	21
AX	26434180	294,50	4059625032176	55	AX	28290330	76,40	4059625476260	21
28					AX	28290340	76,40	4059625476253	21
AX	28227000	44,60	4059625476765	22	AX	28290670	71,30	4059625476246	21
AX	28227140	66,90	4059625476758	22	AX	28290700	71,30	4059625476239	21
AX	28227250	66,90	4059625476741	22	AX	28290800	76,40	4059625476222	21
AX	28227300	66,90	4059625476734	22	AX	28290820	76,40	4059625476215	21
AX	28227310	66,90	4059625476727	22	AX	28290950	76,40	4059625476208	21
AX	28227330	66,90	4059625476710	22	AX	28290990	76,40	4059625472590	21
AX	28227340	66,90	4059625476703	22	AX	28291000	82,50	4059625476499	22
AX	28227670	62,40	4059625476697	22	AX	28291140	123,70	4059625476482	22
AX	28227700	62,40	4059625476680	22	AX	28291250	123,70	4059625476475	22
AX	28227800	66,90	4059625476673	22	AX	28291300	123,70	4059625476468	22
AX	28227820	66,90	4059625476666	22	AX	28291310	123,70	4059625476451	22
AX	28227950	66,90	4059625476659	22	AX	28291330	123,70	4059625476444	22
AX	28227990	66,90	4059625476642	22	AX	28291340	123,70	4059625476437	22
AX	28228000	69,70	4059625477113	23	AX	28291670	115,40	4059625476420	22
AX	28228140	104,60	4059625477090	23	AX	28291700	115,40	4059625476413	22
AX	28228250	104,60	4059625477083	23	AX	28291800	123,70	4059625476406	22
AX	28228300	104,60	4059625477076	23	AX	28291820	123,70	4059625476390	22
AX	28228310	104,60	4059625477069	23	AX	28291950	123,70	4059625476383	22
AX	28228330	104,60	4059625477052	23	AX	28291990	123,70	4059625476376	22
AX	28228340	104,60	4059625477045	23					

Seznam položek s cenami (HG = hansgrohe, AX = AXOR)

Značka	Obj.č.	EUR	GTIN	Strana	Značka	Obj.č.	EUR	GTIN	Strana
35					AX	42523670	715,90	4059625480540	37
AX	35361180	385,60	4059625184639	14	AX	42523700	715,90	4059625480519	37
38					AX	42523800	715,90	4059625458754	37
AX	38010700	1.663,00	4059625468791	60	AX	42523990	715,90	4059625480465	37
AX	38119700	1.595,60	4059625468784	61	AX	42524000	726,50	4059625480441	37
AX	38120700	1.618,60	4059625468777	61	AX	42524140	726,50	4059625480410	37
AX	38411700	354,20	4059625468760	62	AX	42524340	726,50	4059625480397	37
AX	38412700	1.826,00	4059625468753	63	AX	42524670	726,50	4059625480366	37
42					AX	42524700	726,50	4059625480335	37
AX	42000000	1.447,60	4059625450475	28	AX	42524800	726,50	4059625480304	37
AX	42000140	1.447,60	4059625490853	28	AX	42524990	726,50	4059625480274	37
AX	42000340	1.447,60	4059625490846	28	AX	42525000	779,50	4059625480250	38
AX	42000670	1.447,60	4059625490839	28	AX	42525140	779,50	4059625480229	38
AX	42001000	1.590,80	4059625450451	28	AX	42525340	779,50	4059625481172	38
AX	42001140	1.590,80	4059625490822	28	AX	42525670	779,50	4059625481141	38
AX	42001340	1.590,80	4059625490815	28	AX	42525700	779,50	4059625481110	38
AX	42001670	1.590,80	4059625490808	28	AX	42525800	779,50	4059625481080	38
AX	42002000	1.447,60	4059625450437	29	AX	42525990	779,50	4059625481059	38
AX	42002140	1.447,60	4059625490792	29	AX	42526000	784,80	4059625481035	38
AX	42002340	1.447,60	4059625490785	29	AX	42526140	784,80	4059625481004	38
AX	42002670	1.447,60	4059625490778	29	AX	42526340	784,80	4059625480984	38
AX	42003000	1.765,80	4059625450413	29	AX	42526670	784,80	4059625480953	38
AX	42003140	1.765,80	4059625490761	29	AX	42526700	784,80	4059625480922	38
AX	42003340	1.765,80	4059625490754	29	AX	42526800	784,80	4059625469217	38
AX	42003670	1.765,80	4059625490747	29	AX	42526990	784,80	4059625480878	38
AX	42004000	2.015,00	4059625450390	29	AX	42527000	790,10	4059625480854	38
AX	42004140	2.015,00	4059625490730	29	AX	42527140	790,10	4059625480823	38
AX	42004340	2.015,00	4059625490723	29	AX	42527340	790,10	4059625480809	38
AX	42004670	2.015,00	4059625490716	29	AX	42527670	790,10	4059625480779	38
AX	42005000	8.484,00	4059625450376	30	AX	42527700	790,10	4059625480748	38
AX	42005140	8.484,00	4059625490709	30	AX	42527800	790,10	4059625480717	38
AX	42005340	8.484,00	4059625490297	30	AX	42527990	790,10	4059625481660	38
AX	42005670	8.484,00	4059625490280	30	AX	42528000	795,40	4059625481646	38
AX	42006000	954,50	4059625450352	30	AX	42528140	795,40	4059625481615	38
AX	42006140	954,50	4059625490273	30	AX	42528340	795,40	4059625481592	38
AX	42006340	954,50	4059625490266	30	AX	42528670	795,40	4059625481561	38
AX	42006670	954,50	4059625490259	30	AX	42528700	795,40	4059625481530	38
AX	42520000	700,00	4059625480212	36	AX	42528800	795,40	4059625454831	38
AX	42520140	700,00	4059625480182	36	AX	42528990	795,40	4059625481486	38
AX	42520340	700,00	4059625480168	36	AX	42529000	806,00	4059625481462	39
AX	42520670	700,00	4059625480137	36	AX	42529140	806,00	4059625481431	39
AX	42520700	700,00	4059625480106	36	AX	42529340	806,00	4059625481417	39
AX	42520800	700,00	4059625480076	36	AX	42529670	806,00	4059625481387	39
AX	42520990	700,00	4059625480045	36	AX	42529700	806,00	4059625481356	39
AX	42521000	705,30	4059625480021	36	AX	42529800	806,00	4059625481325	39
AX	42521140	705,30	4059625479995	36	AX	42529990	806,00	4059625481295	39
AX	42521340	705,30	4059625479971	36	AX	42604000	224,70	4059625422502	94
AX	42521670	705,30	4059625479940	36	AX	42604140	340,50	4059625422489	94
AX	42521700	705,30	4059625479919	36	AX	42604340	340,50	4059625422434	94
AX	42521800	705,30	4059625469224	36	AX	42604670	317,80	4059625422410	94
AX	42521990	705,30	4059625479865	36	AX	42604820	340,50	4059625422380	94
AX	42522000	710,60	4059625479841	36	AX	42604990	340,50	4059625422359	94
AX	42522140	710,60	4059625479810	36	AX	42605000	179,80	4059625422335	94
AX	42522340	710,60	4059625479780	36	AX	42605140	272,40	4059625422311	94
AX	42522670	710,60	4059625479759	36	AX	42605340	272,40	4059625422267	94
AX	42522700	710,60	4059625480694	36	AX	42605670	254,30	4059625422243	94
AX	42522800	710,60	4059625454824	36	AX	42605820	272,40	4059625422212	94
AX	42522990	710,60	4059625480649	36	AX	42605990	272,40	4059625422182	94
AX	42523000	715,90	4059625480625	37	AX	42610000	247,20	4059625422168	94
AX	42523140	715,90	4059625480595	37	AX	42610140	374,50	4059625422144	94
AX	42523340	715,90	4059625480571	37	AX	42610340	374,50	4059625421895	94

Seznam položek s cenami (HG = hansgrohe, AX = AXOR)

Značka	Obj.č.	EUR	GTIN	Strana	Značka	Obj.č.	EUR	GTIN	Strana
AX	42610670	349,60	4059625421871	94	AX	42655820	408,60	4059625424339	100
AX	42610820	374,50	4059625421840	94	AX	42655990	408,60	4059625424308	100
AX	42610990	374,50	4059625423004	94	AX	42656000	163,00	4059625424285	99
AX	42611000	61,90	4059625422984	98	AX	42656140	246,90	4059625424261	99
AX	42611140	93,80	4059625422960	98	AX	42656340	246,90	4059625424216	99
AX	42611340	93,80	4059625422915	98	AX	42656670	230,40	4059625424193	99
AX	42611670	87,40	4059625422892	98	AX	42656820	246,90	4059625424162	99
AX	42611820	93,80	4059625422861	98	AX	42656990	246,90	4059625424131	99
AX	42611990	93,80	4059625422830	98	AX	42657000	213,50	4059625424117	99
AX	42613000	269,70	4059625422816	95	AX	42657140	323,50	4059625424094	99
AX	42613140	408,60	4059625422793	95	AX	42657340	323,50	4059625424049	99
AX	42613340	408,60	4059625422748	95	AX	42657670	301,90	4059625424025	99
AX	42613670	381,30	4059625422724	95	AX	42657820	323,50	4059625424896	99
AX	42613820	408,60	4059625422694	95	AX	42657990	323,50	4059625424865	99
AX	42613990	408,60	4059625422663	95	AX	42661000	314,60	4059625424841	96
AX	42622000	325,90	4059625422649	97	AX	42661140	476,60	4059625424827	96
AX	42622140	493,70	4059625422625	97	AX	42661340	476,60	4059625424773	96
AX	42622340	493,70	4059625422571	97	AX	42661670	444,80	4059625424759	96
AX	42622670	460,70	4059625422557	97	AX	42661820	476,60	4059625424728	96
AX	42622820	493,70	4059625422526	97	AX	42661990	476,60	4059625424698	96
AX	42622990	493,70	4059625423493	97	AX	42683000	359,60	4059625424674	96
AX	42623000	202,30	4059625423479	97	AX	42683140	544,70	4059625424650	96
AX	42623140	306,40	4059625423455	97	AX	42683340	544,70	4059625424605	96
AX	42623340	306,40	4059625423400	97	AX	42683670	508,50	4059625424582	96
AX	42623670	286,00	4059625423387	97	AX	42683820	544,70	4059625424551	96
AX	42623820	306,40	4059625423356	97	AX	42683990	544,70	4059625424520	96
AX	42623990	306,40	4059625423325	97	AX	42804700	187,80	4059625367667	64
AX	42626000	213,50	4059625423301	97	AX	42805700	163,20	4059625367636	64
AX	42626140	323,50	4059625423288	97	AX	42810700	212,10	4059625367698	64
AX	42626340	323,50	4059625423233	97	AX	42811700	32,70	4059625367308	66
AX	42626670	301,90	4059625423219	97	AX	42812700	89,80	4059625367339	67
AX	42626820	323,50	4059625423189	97	AX	42813700	228,50	4059625367452	65
AX	42626990	323,50	4059625423158	97	AX	42822700	310,00	4059625367575	66
AX	42639000	236,00	4059625423134	95	AX	42823700	187,80	4059625367421	66
AX	42639140	357,50	4059625423110	95	AX	42826700	163,20	4059625367483	66
AX	42639340	357,50	4059625423066	95	AX	42843700	424,20	4059625367605	67
AX	42639670	333,70	4059625423042	95	AX	42844700	301,90	4059625368497	67
AX	42639820	357,50	4059625423011	95	AX	42848700	571,10	4059625368466	69
AX	42639990	357,50	4059625423981	95	AX	42849700	440,60	4059625368435	69
AX	42644000	393,30	4059625423967	98	AX	42855700	261,10	4059625367728	68
AX	42644140	595,80	4059625423943	98	AX	42856700	114,30	4059625367360	68
AX	42644340	595,80	4059625423899	98	AX	42857700	171,40	4059625367391	68
AX	42644670	556,10	4059625423875	98	AX	42858700	228,50	4059625368404	68
AX	42644820	595,80	4059625423844	98	AX	42860700	195,90	4059625367513	65
AX	42644990	595,80	4059625423813	98	AX	42872700	244,80	4059625367759	68
AX	42649000	348,30	4059625423790	100	AX	42873700	130,50	4059625367780	68
AX	42649140	527,80	4059625423776	100	AX	42880700	261,10	4059625367544	65
AX	42649340	527,80	4059625423721	100	45				
AX	42649670	492,50	4059625423707	100	AX	45710180	393,50	4011097789309	50
AX	42649820	527,80	4059625423677	100	AX	45711700	1.236,50	4059625469200	50
AX	42649990	527,80	4059625423646	100	AX	45712700	1.545,70	4059625469170	50
AX	42654000	163,00	4059625423622	100	AX	45713700	2.019,50	4059625469132	50
AX	42654140	246,90	4059625423608	100	AX	45720700	274,50	4059625469095	55
AX	42654340	246,90	4059625423554	100	AX	45723700	323,80	4059625469088	57
AX	42654670	230,40	4059625423530	100	AX	45770180	267,20	4011097789903	51
AX	42654820	246,90	4059625424506	100	AX	45771700	549,50	4059625469057	51
AX	42654990	246,90	4059625424476	100	47				
AX	42655000	269,70	4059625424452	100	AX	47010000	776,00	4059625161401	76
AX	42655140	408,60	4059625424438	100	AX	47010600	776,00	4059625161555	76
AX	42655340	408,60	4059625424384	100	AX	47010670	1.086,40	4059625450727	76
AX	42655670	381,30	4059625424360	100	AX	47012000	646,80	4059625186190	76

Seznam položek s cenami (HG = hansgrohe, AX = AXOR)

Značka	Obj.č.	EUR	GTIN	Strana	Značka	Obj.č.	EUR	GTIN	Strana
AX	47012140	970,30	4059625201862	76	AX	47430600	1.810,90	4059625161432	83
AX	47012340	970,30	4059625201855	76	AX	47430670	2.535,20	4059625450994	83
AX	47012670	905,60	4059625450703	76	AX	47432000	1.681,50	4059625186176	84
AX	47020000	1.008,90	4059625161388	76	AX	47432140	2.522,20	4059625212509	84
AX	47020600	1.008,90	4059625161531	76	AX	47432340	2.522,20	4059625212196	84
AX	47020670	1.412,40	4059625450925	76	AX	47432670	2.354,00	4059625450987	84
AX	47022000	840,80	4059625186121	77	AX	47440000	2.716,30	4059625161272	85
AX	47022140	1.261,20	4059625202609	77	AX	47440600	2.716,30	4059625161425	85
AX	47022340	1.261,20	4059625202197	77	AX	47440670	3.802,80	4059625484722	85
AX	47022670	1.177,10	4059625450901	77	AX	47442000	2.548,20	4059625186183	85
AX	47030000	850,60	4059625450666	76	AX	47442140	3.822,30	4059625256398	85
AX	47030600	850,60	4059625450642	76	AX	47442340	3.822,30	4059625256381	85
AX	47030670	1.190,80	4059625450628	76	AX	47442670	3.567,50	4059625450949	85
AX	47032000	722,30	4059625450611	76	AX	47900000	129,40	4059625189023	87
AX	47032670	1.011,10	4059625450864	76	AX	47901000	168,10	4059625189047	87
AX	47040000	1.940,10	4059625161364	77	AX	47902000	129,40	4059625189061	87
AX	47040600	1.940,10	4059625161517	77	AX	47903000	129,40	4059625189214	87
AX	47040670	2.716,20	4059625451120	77	AX	47903140	194,10	4059625212936	87
AX	47042000	1.772,00	4059625186114	78	AX	47903340	194,10	4059625212929	87
AX	47042140	2.658,10	4059625256244	78	AX	47903670	181,20	4059625451175	87
AX	47042340	2.658,10	4059625256237	78	AX	47904000	168,10	4059625189207	87
AX	47042670	2.480,90	4059625451113	78	AX	47904140	252,20	4059625213087	87
AX	47050000	1.086,60	4059625161340	79	AX	47904340	252,20	4059625213070	87
AX	47050600	1.086,60	4059625161494	79	AX	47904670	235,40	4059625451151	87
AX	47050670	1.521,20	4059625450840	79	AX	47905000	129,40	4059625189191	87
AX	47052000	957,30	4059625186138	79	AX	47905140	194,10	4059625217139	87
AX	47052140	1.435,90	4059625203989	79	AX	47905340	194,10	4059625217122	87
AX	47052340	1.435,90	4059625203972	79	AX	47905670	181,20	4059625451137	87
AX	47052670	1.340,10	4059625450826	79	AX	47906000	388,10	4059625189184	88
AX	47060000	982,90	4059625161326	80	AX	47907000	504,50	4059625189177	88
AX	47060600	982,90	4059625161470	80	AX	47908000	388,10	4059625189160	88
AX	47060670	1.376,00	4059625450789	80	AX	47909000	388,10	4059625189153	88
AX	47062000	814,80	4059625186145	80	AX	47910000	504,50	4059625189146	88
AX	47062140	1.222,30	4059625202050	80	AX	47911000	388,10	4059625189139	88
AX	47062340	1.222,30	4059625202043	80	AX	47913000	388,10	4059625189122	89
AX	47062670	1.140,70	4059625450765	80	AX	47914000	504,50	4059625189115	89
AX	47070000	1.188,90	4059625450598	79	AX	47915000	388,10	4059625189108	89
AX	47070600	1.188,90	4059625450574	79	AX	47916000	388,10	4059625189092	89
AX	47070670	1.664,40	4059625451106	79	AX	47917000	504,50	4059625189085	89
AX	47072000	1.060,50	4059625450550	79	AX	47918000	388,10	4059625189078	89
AX	47072670	1.484,70	4059625451090	79	AX	47921000	31,30	4059625306529	89
AX	47080000	1.013,90	4059625450536	81	AX	47922000	35,00	4059625306536	89
AX	47080600	1.013,90	4059625450512	81	AX	47923000	27,50	4059625306512	89
AX	47080670	1.419,40	4059625451076	81	AX	47924000	39,30	4059625306543	90
AX	47082000	885,60	4059625450499	81	AX	47925000	46,90	4059625306550	90
AX	47082670	1.239,80	4059625451069	81	AX	47926000	54,60	4059625306567	90
AX	47210000	1.015,50	4059625161302	82	48				
AX	47210600	1.015,50	4059625161456	82	AX	48000700	571,10	4059625470077	44
AX	47210670	1.421,70	4059625451045	82	AX	48001700	571,10	4059625470053	44
AX	47212000	886,00	4059625186152	83	AX	48002700	734,20	4059625470022	44
AX	47212140	1.329,00	4059625201664	83	AX	48010700	701,60	4059625469965	45
AX	47212340	1.329,00	4059625201657	83	AX	48020700	734,20	4059625469941	45
AX	47212670	1.240,40	4059625451038	83	AX	48030700	954,50	4059625469897	45
AX	47410000	517,50	4059625161296	86	AX	48050700	954,50	4059625469842	45
AX	47410600	517,50	4059625161449	86	AX	48060700	881,00	4059625469781	46
AX	47410670	724,50	4059625451021	86	AX	48070700	1.060,50	4059625469743	46
AX	47412000	388,10	4059625186169	86	AX	48112700	783,10	4059625469705	47
AX	47412140	582,20	4059625208878	86	AX	48120700	636,30	4059625469651	47
AX	47412340	582,20	4059625208861	86	AX	48210700	571,10	4059625469620	48
AX	47412670	543,30	4059625451007	86	AX	48440700	2.936,80	4059625469613	49
AX	47430000	1.810,90	4059625161289	83	AX	48490700	359,00	4059625469491	53

Seznam položek s cenami (HG = hansgrohe, AX = AXOR)

Značka	Obj.č.	EUR	GTIN	Strana
AX	48491700	1.550,00	4059625469484	53
AX	48492700	1.884,50	4059625469460	53
AX	48493700	1.386,90	4059625469446	54
AX	48494700	1.713,20	4059625469422	54
AX	48495700	326,40	4059625469415	57
AX	48496700	489,50	4059625469392	57
AX	48651700	179,60	4059625469354	56
AX	48790700	1.957,80	4059625469309	52
AX	48791700	571,10	4059625469286	56
AX	48792700	424,20	4059625469262	57
AX	48798180	174,80	4059625329368	52
51				
AX	51305700	151,00	4059625454459	58
AX	51306700	63,90	4059625454442	58



AXOR ShowerComposition



AXOR ShowerComposition

Vyjádření jedinečnosti – vytvoření architektonického výrazu.

Sprcha je velmi intimní prostor, který by se měl flexibilně přizpůsobit potřebám jednotlivce. Návrh světově známého designéra Philippa Starcka AXOR ShowerComposition přináší do segmentu sprchových koutů nové, moderní a nadčasové designové tvarosloví.

Tato kolekce se vyznačuje plochými, elegantními povrchy a ultratenkými profily v architektonické kompozici, která přináší nové možnosti individuálního vyjádření. Ať už jde o sprchový panel typu „Vše v jednom“, nebo o individuální ztvárnění zavěšených modulů, AXOR ShowerComposition, přesvědčí mimořádným výkonem, působivým sprchovým proudem PowderRain z horní sprchy nebo PowderRain z ramenní sprchy s nastavitelným úhlem sklonu. AXOR ShowerComposition poskytuje maximální funkčnost při minimálním využití zdrojů.

Design: Philippe Starck

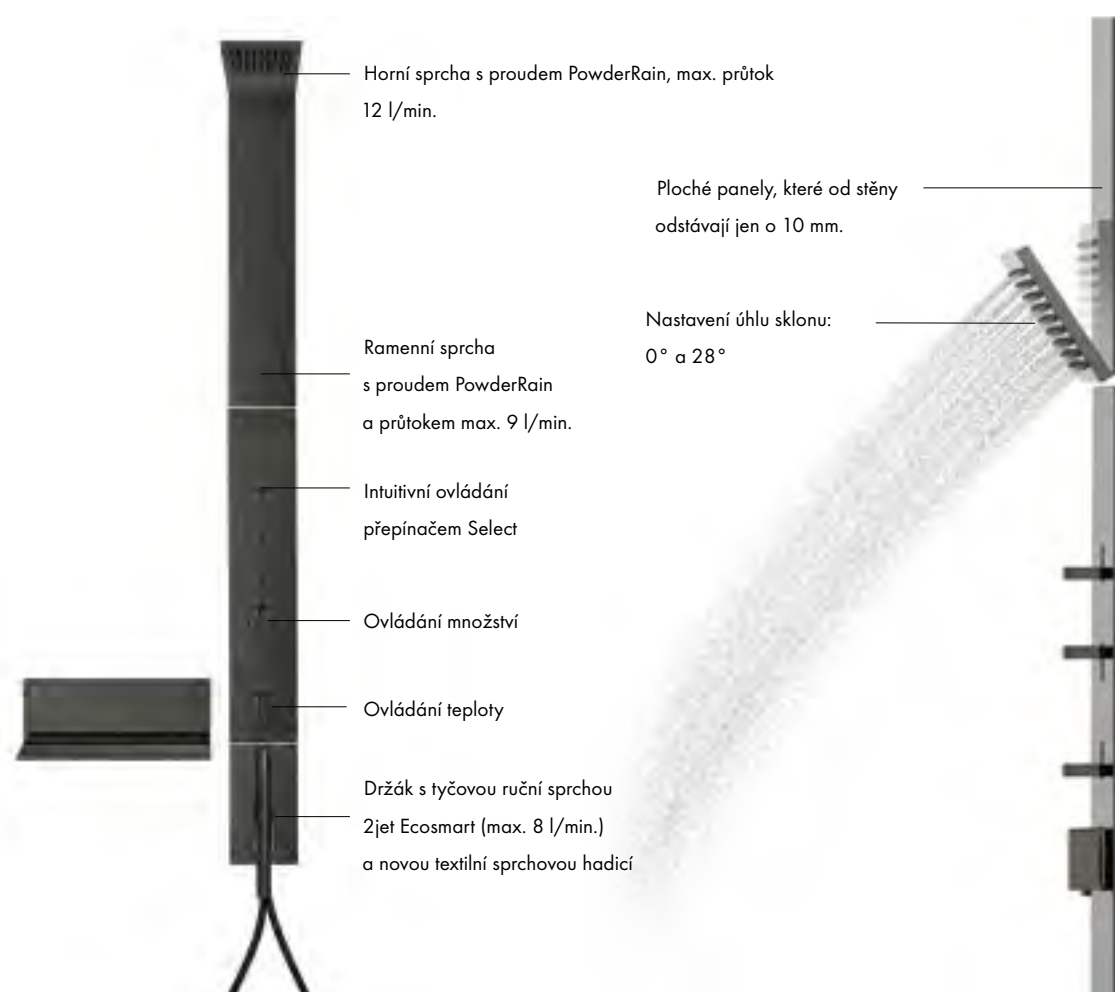

Kolekce AXOR ShowerComposition se vyznačuje střídavým lineárním designem, u které je malá hloubka sprchové hlavice, svislých panelů a rozet termostatických modulů, které na stěně dosahují výšky pouhých 10 mm, vyvážena velkorysou šířkou. Kolekce AXOR ShowerComposition se snadnou a variabilní instalací se dodává v mnoha různých konfiguracích. Tato kolekce je k dispozici v paletě exkluzivních povrchových úprav AXOR FinishPlus, k nimž patří i provedení matná černá.

Modul horní sprchy 110/220 1jet
Vlastnosti

/ velikost sprchového modulu: 110 x 220 mm
 / typ proudu: PowderRain
 / materiál disku vodních proudů: kov

/ montáž: stěna
 / typ montáže: pod omítku
 / rozměr přívodů: DN15

/ způsob montáže: základní těleso
 / vhodné pro průtokový ohřívač

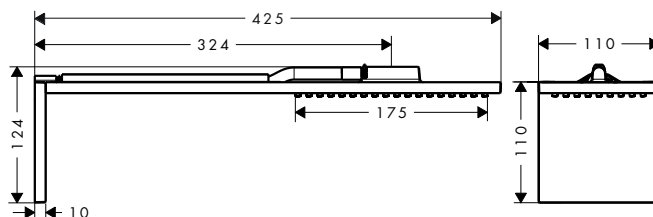
Techniky

Druhy proudů

Certifikáty/prohlášení

povrch. úprava	k dispozici od	obj.č.	EUR
chrom	4.Q/2023	12592000	1.224,90
matná černá	4.Q/2023	12592670	1.714,90
AXOR FinishPlus*		12592XXX	XXX

! k instalaci nutné:

Základní těleso pro horní sprchu se sprchovým ramenem

obj.č.	EUR
35361180	385,60

volitelné doplňky:



modul termostatu 470/110 pod omítku pro 2 spotřebiče

povrch. úprava	obj.č.	EUR
chrom	12571000	2.004,40
matná černá	12571670	2.806,10
AXOR FinishPlus*	12571XXX	XXX

Základní těleso pro horní sprchu se sprchovým ramenem
Vlastnosti

/ včetně obložení z pěnového polystyrénu pro rezervaci místa při zabudování

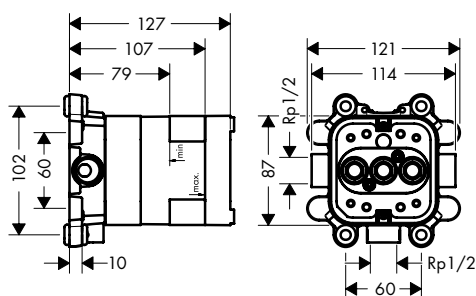
/ zvukově oddělená montáž
 / rozměr přívodů: Rp 1/2

Certifikáty/prohlášení

obj.č.	EUR
35361180	385,60

Sprchové moduly s šířovou sprchou
Vlastnosti všech variant

/ zahrnuje: sprchový modul, šířová sprcha
 / se zpětným ventilem

/ boční tryska s proudem: PowderRain
 / způsob montáže: základní těleso

/ materiál disku vodních proudů: kov

Sprchové moduly s šíjovou sprchou

250/250

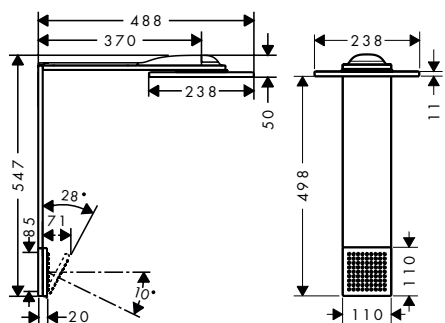

110/220

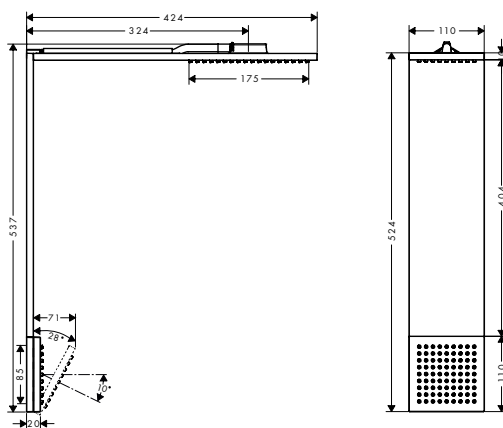

Techniky



Druhy proudů



Certifikáty/prohlášení



Přehled dalších variant

velikost sprchové hlavice	počet druhů proudů	druhy proudů	povrch. úprava	k dispozici od	obj.č.	EUR
250/250	2	PowderRain, Intense PowderRain	chrom	4.Q/2023	12594000	2.783,90
			matná černá	4.Q/2023	12594670	3.897,40
			AXOR FinishPlus*		12594XXX	4.175,90
110/220	1	PowderRain	chrom	4.Q/2023	12593000	2.115,70
			matná černá	4.Q/2023	12593670	2.962,00
			AXOR FinishPlus*		12593XXX	XXX

A k instalaci nutné:



Základní těleso pro horní sprchu se sprchovým ramenem

obj.č.	EUR
35361180	385,60

Základní těleso pro horní sprchu se sprchovým ramenem

Vlastnosti

/ včetně obložení z pěnového polystyrénu pro rezervaci místa při zabudování

/ zvukově oddělená montáž / rozměr přívodů: Rp 1/2

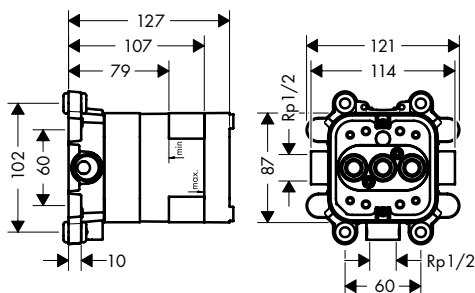

Certifikáty/prohlášení



obj.č.	EUR
35361180	385,60

AXOR FinishPlus* - cena na vyžádání, kontaktujte prosím náš zákaznický servis. Další informace prosíme vyhledat v přehledu „speciálních povrchových úprav“.

Sprchový panel s termostatem, horní sprcha 110/220 1jet a šíjová sprcha
Vlastnosti

/ zahrnuje: horní sprcha, tyčová ruční sprcha, šíjová sprcha, sprchový termostat, textilní sprchová hadice
 / velikost sprchového modulu: 110 x 220 mm
 / druhy proudu horní sprchy: PowderRain
 / boční tryska s proudem: PowderRain

/ ochrana proti opaření při 40°
 / nastavitelné omezení teplé vody
 / izolované vedení vody
 / typ montáže: pod omítku
 / vhodné pro průtokové ohřívače vody
 / vyložení: 324 mm

/ používání výtoků: současné používání několika spotřebičů
 / způsob montáže: základní těleso
 / funkce Eco: v závislosti na objemovém průtoku a instalační situaci cca 50% redukce průtokového množství a integrovaná funkce vypínání

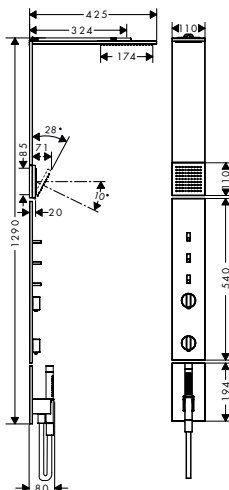
Techniky

Druhy proudů

Certifikáty/prohlášení

povrch. úprava	k dispozici od	obj.č.	EUR
chrom	4.Q/2023	12595000	4.676,90
matná černá	4.Q/2023	12595670	6.547,60
AXOR FinishPlus*		12595XXX	XXX

obsah balení:

	obsaženo v	Obj.č.
šíjová sprcha 110/110 1jet	12595XXX	12596XXX
textilní sprchová hadice 1,25 m s válcovými matkami	12595XXX	28228XXX

! k instalaci nutné:

	obj.č.	EUR
základní těleso pro sprchový panel	12676180	2.115,70

Základní těleso pro sprchový panel
Vlastnosti

/ nástěnná montáž
 / vertikální montáž

/ minimální montážní hloubka: 106 mm
 / maximální montážní hloubka: 134 mm

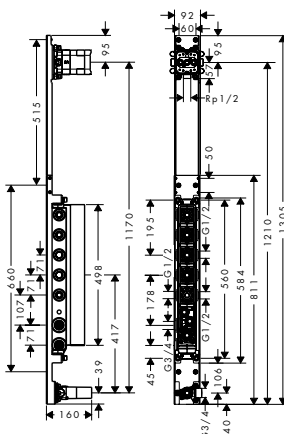
Certifikáty/prohlášení

k dispozici od	obj.č.	EUR
4.Q/2023	12676180	2.115,70

Šíjová sprcha 110/110 1jet

Vlastnosti

/ velikost sprchového modulu: 110 x 110 mm
/ typ proudu: PowderRain
/ nastavitelný úhel sprchy (2 možnosti)

/ rozeta: úhlové
/ vhodné pro průtokový ohřívač
/ materiál: kov

/ způsob montáže: základní těleso

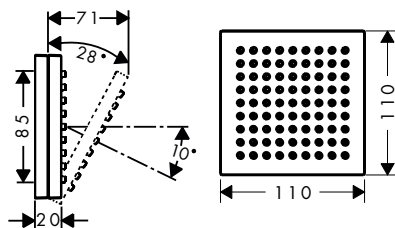

Techniky



Druhy proudů



Certifikáty/prohlášení



povrch. úprava	k dispozici od	obj.č.	EUR
chrom	4.Q/2023	12596000	501,10
matná černá	4.Q/2023	12596670	701,60
AXOR FinishPlus*		12596XXX	XXX

⚠ k instalaci nutné:



Základní těleso pro horní sprchu se sprchovým ramenem

obj.č.	EUR
35361180	385,60

Základní těleso pro horní sprchu se sprchovým ramenem

Vlastnosti

/ včetně obložení z pěnového polystyrénu pro rezervaci místa při zabudování

/ zvukově oddělená montáž
/ rozměr přívodů: Rp 1/2

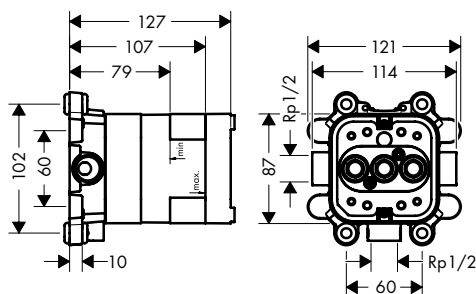

Certifikáty/prohlášení



obj.č.	EUR
35361180	385,60

Termostatické moduly pod omítku

Vlastnosti všech variant

/ zahrnuje: termostatický modul, sprchový držák, tyčová ruční sprcha, textilní sprchová hadice
/ posuvný pohyb rukojeti pro zapínání a vypínání vody

/ regulace teploty a síly průtoku
/ současné používání několika spotřebičů
/ bezpečnostní pojistka při 40 °C
/ nastavitelné omezení teploty

/ zpětný ventil
/ pro sprchové hadice s válcovou matkou
/ způsob montáže: základní těleso

2 spotřebiče

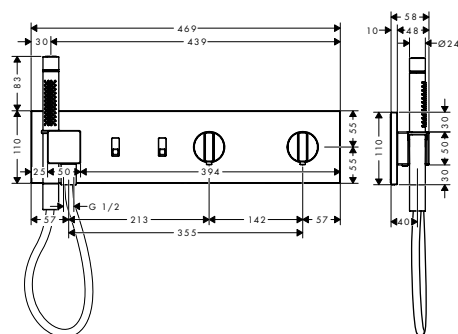

3 spotřebiče

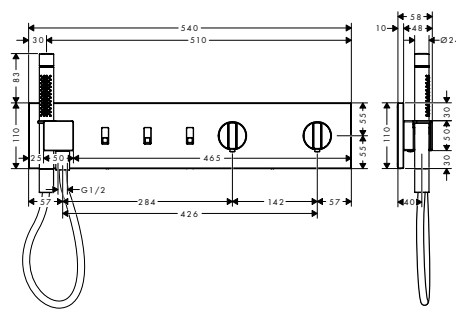

4 spotřebiče

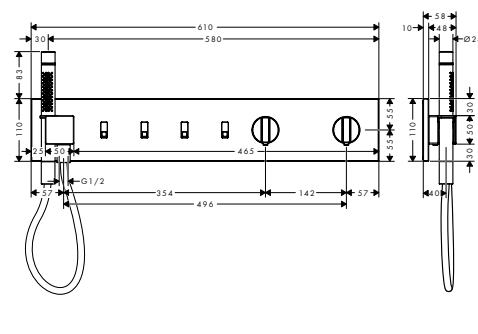

Techniky



Certifikáty/prohlášení



Přehled dalších variant

rozměry produktu (mm)	počet spotřebičů	povrch. úprava	k dispozici od	obj.č.	EUR
470/110	2 spotřebiče	chrom	4.Q/2023	12571000	2.004,40
		matná černá	4.Q/2023	12571670	2.806,10
		AXOR FinishPlus*		12571XXX	XXX
540/110	3 spotřebiče	chrom	4.Q/2023	12572000	2.227,10
		matná černá	4.Q/2023	12572670	3.117,90
		AXOR FinishPlus*		12572XXX	XXX
610/110	4 spotřebiče	chrom	4.Q/2023	12573000	2.449,80
		matná černá	4.Q/2023	12573670	3.429,70
		AXOR FinishPlus*		12573XXX	XXX

obsah balení:



textilní sprchová hadice 1,25 m s válcovými matkami

obsaženo v

Obj.č.

12571XXX 28228XXX
12572XXX
12573XXX

k instalaci nutné:

pro

obj.č.

EUR



Základní těleso pro termostatický modul Select pro 2 spotřebiče

12571XXX

18310180

952,10



Základní těleso pro termostatický modul Select pro 3 spotřebiče

12572XXX

18311180

1.110,60



Základní těleso pro termostatický modul Select pro 4 spotřebiče

12573XXX

18312180

1.269,20

Základní těleso pro termostatický modul Select pro 2 spotřebiče

Vlastnosti

/ 2 funkce
/ spojovací závit Rp 3/4
/ rozměr přívodů: DN15/DN20

/ vodorovná montáž
/ s odhlučněním
/ minimální montážní hloubka: 87 mm

/ maximální montážní hloubka: 122 mm

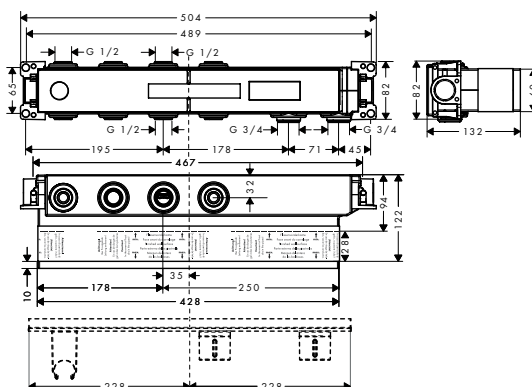

Certifikáty/prohlášení



obj.č.	EUR
18310180	952,10

Základní těleso pro termostatický modul Select pro 3 spotřebiče

Vlastnosti

/ 3 funkce
/ spojovací závit Rp 3/4
/ rozměr přívodů: DN15/DN20

/ vodorovná montáž
/ s odhlučněním
/ minimální montážní hloubka: 87 mm

/ maximální montážní hloubka: 122 mm

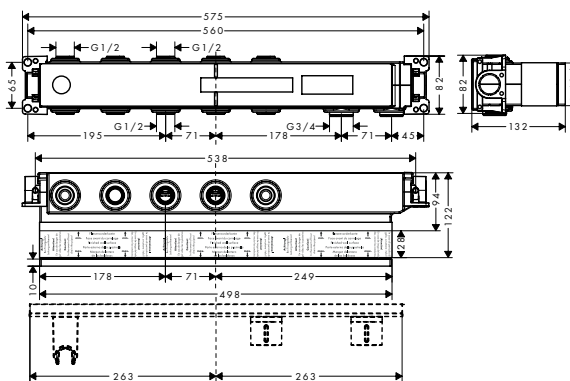

Certifikáty/prohlášení



obj.č.	EUR
18311180	1.110,60

Základní těleso pro termostatický modul Select pro 4 spotřebiče

Vlastnosti

/ 4 funkce
 / spojovací závit Rp 3/4
 / rozměr přívodů: DN15/DN20

/ vodorovná montáž
 / s odhlučněním
 / minimální montážní hloubka: 92 mm

/ maximální montážní hloubka: 120 mm

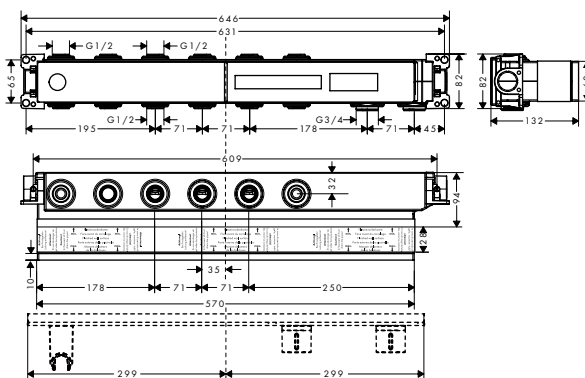

Certifikáty/prohlášení



obj.č.	EUR
18312180	1.269,20

Textilní sprchové hadice**Vlastnosti všech variant**

/ vysoce kvalitní textilní hadice s opletením
 / otočná koncovka zabraňuje zamotání hadice
 / odolné proti zlomení
 / vodě odolný a vodoodpudivý materiál





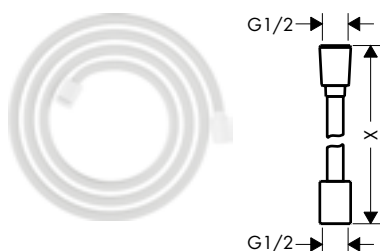
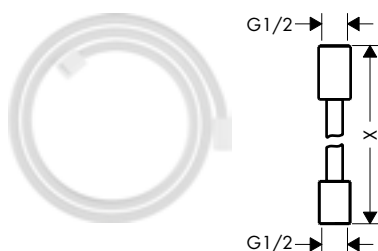





















/ vlákna jsou vyrobena z recyklovaného PET
 / unikátní design s různobarevnými splétanými vlákny

/ hřejivý materiál připomínající bavlnu je příjemný na kůži
 / odolnost pro mytí v myčce nádobí do 60 °C
 / spojovací závit: G 1/2

kónické a válcové**válcové na obou stranách****Přehled dalších variant**



























matka sprchové hadice	délka (m)	povrch. úprava	k dispozici od	obj.č.	EUR
1x kónická, 1x válcová	2,00	chrom	3.Q/2023	28290000	51,00
		kartáčovaný bronz	3.Q/2023	28290140	76,40
		vzhled kartáčovaného zlata	3.Q/2023	28290250	76,40
		leštěná červená zlatá	3.Q/2023	28290300	76,40
		kartáčované červené zlato	3.Q/2023	28290310	76,40
		leštěný černý chrom	3.Q/2023	28290330	76,40
		kartáčovaný černý chrom	3.Q/2023	28290340	76,40
		matná černá	3.Q/2023	28290670	71,30
		matná bílá	3.Q/2023	28290700	71,30
		vzhled nerez	3.Q/2023	28290800	76,40
		kartáčovaný nikl	3.Q/2023	28290820	76,40
		kartáčovaná mosaz	3.Q/2023	28290950	76,40
		leštěný vzhled zlata	3.Q/2023	28290990	76,40
		1x kónická, 1x válcová	1,60	chrom	3.Q/2023
kartáčovaný bronz	3.Q/2023			28259140	71,60
vzhled kartáčovaného zlata	3.Q/2023			28259250	71,60
leštěná červená zlatá	3.Q/2023			28259300	71,60
kartáčované červené zlato	3.Q/2023			28259310	71,60
leštěný černý chrom	3.Q/2023			28259330	71,60
kartáčovaný černý chrom	3.Q/2023			28259340	71,60
matná černá	3.Q/2023			28259670	66,90
matná bílá	3.Q/2023			28259700	66,90
vzhled nerez	3.Q/2023			28259800	71,60
kartáčovaný nikl	3.Q/2023			28259820	71,60
kartáčovaná mosaz	3.Q/2023			28259950	71,60
leštěný vzhled zlata	3.Q/2023			28259990	71,60

Přehled dalších variant

matka sprchové hadice	délka (m)	povrch. úprava	k dispozici od	obj.č.	EUR
1 x kónická, 1 x válcová	1,25	 chrom	3.Q/2023	28227000	44,60
		 kartáčovaný bronz	3.Q/2023	28227140	66,90
		 vzhled kartáčovaného zlata	3.Q/2023	28227250	66,90
		 leštěná červená zlatá	3.Q/2023	28227300	66,90
		 kartáčované červené zlato	3.Q/2023	28227310	66,90
		 leštěný černý chrom	3.Q/2023	28227330	66,90
		 kartáčovaný černý chrom	3.Q/2023	28227340	66,90
		 matná černá	3.Q/2023	28227670	62,40
		 matná bílá	3.Q/2023	28227700	62,40
		 vzhled nerez	3.Q/2023	28227800	66,90
		 kartáčovaný nikl	3.Q/2023	28227820	66,90
		 kartáčovaná mosaz	3.Q/2023	28227950	66,90
		 leštěný vzhled zlata	3.Q/2023	28227990	66,90
		válcové na obou stranách	2,00	 chrom	3.Q/2023
 kartáčovaný bronz	3.Q/2023			28291140	123,70
 vzhled kartáčovaného zlata	3.Q/2023			28291250	123,70
 leštěná červená zlatá	3.Q/2023			28291300	123,70
 kartáčované červené zlato	3.Q/2023			28291310	123,70
 leštěný černý chrom	3.Q/2023			28291330	123,70
 kartáčovaný černý chrom	3.Q/2023			28291340	123,70
 matná černá	3.Q/2023			28291670	115,40
 matná bílá	3.Q/2023			28291700	115,40
 vzhled nerez	3.Q/2023			28291800	123,70
 kartáčovaný nikl	3.Q/2023			28291820	123,70
 kartáčovaná mosaz	3.Q/2023			28291950	123,70
 leštěný vzhled zlata	3.Q/2023			28291990	123,70

Textilní sprchové hadice

Přehled dalších variant

matka sprchové hadice	délka (m)	povrch. úprava	k dispozici od	obj.č.	EUR
válcové na obou stranách	1,60	 chrom	3.Q/2023	28261000	76,10
		 kartáčovaný bronz	3.Q/2023	28261140	114,20
		 vzhled kartáčovaného zlata	3.Q/2023	28261250	114,20
		 leštěná červená zlatá	3.Q/2023	28261300	114,20
		 kartáčované červené zlato	3.Q/2023	28261310	114,20
		 leštěný černý chrom	3.Q/2023	28261330	114,20
		 kartáčovaný černý chrom	3.Q/2023	28261340	114,20
		 matná černá	3.Q/2023	28261670	106,50
		 matná bílá	3.Q/2023	28261700	106,50
		 vzhled nerez	3.Q/2023	28261800	114,20
		 kartáčovaný nikl	3.Q/2023	28261820	114,20
		 kartáčovaná mosaz	3.Q/2023	28261950	114,20
		 leštěný vzhled zlata	3.Q/2023	28261990	114,20
		válcové na obou stranách	1,25	 chrom	3.Q/2023
 kartáčovaný bronz	3.Q/2023			28228140	104,60
 vzhled kartáčovaného zlata	3.Q/2023			28228250	104,60
 leštěná červená zlatá	3.Q/2023			28228300	104,60
 kartáčované červené zlato	3.Q/2023			28228310	104,60
 leštěný černý chrom	3.Q/2023			28228330	104,60
 kartáčovaný černý chrom	3.Q/2023			28228340	104,60
 matná černá	3.Q/2023			28228670	97,60
 matná bílá	3.Q/2023			28228700	97,60
 vzhled nerez	3.Q/2023			28228800	104,60
 kartáčovaný nikl	3.Q/2023			28228820	104,60
 kartáčovaná mosaz	3.Q/2023			28228950	104,60
 leštěný vzhled zlata	3.Q/2023			28228990	104,60



AXOR Suite umyvadla & vana



esop
Aromatique Hand Wash

XOR

AXOR Suite umyvadla & vana

Jedinečná univerzalita – vyjadřující vaši osobnost.

Umyvadla a vana AXOR Suite vytvořené světoznámým designérem Philippem Starckem vnesou svým elegantním designem a speciálně vyrobenými prvky do interiéru každé koupelny harmonický i osobitý nádech. Pro zajištění dlouhé životnosti a odolnosti je každý kus vyroben z materiálu SolidSurface. Plynulé obrysy, přesná zaoblení i „měkká“ vnitřní část umyvadla vytvářejí čistý, moderní univerzálně atraktivní vzhled. Speciálně vyrobené prvky, jako je odkládací polička u vany nebo obruba umyvadla, zároveň umožňují vyjádřit individualitu svých uživatelů.

Design: Philippe Starck

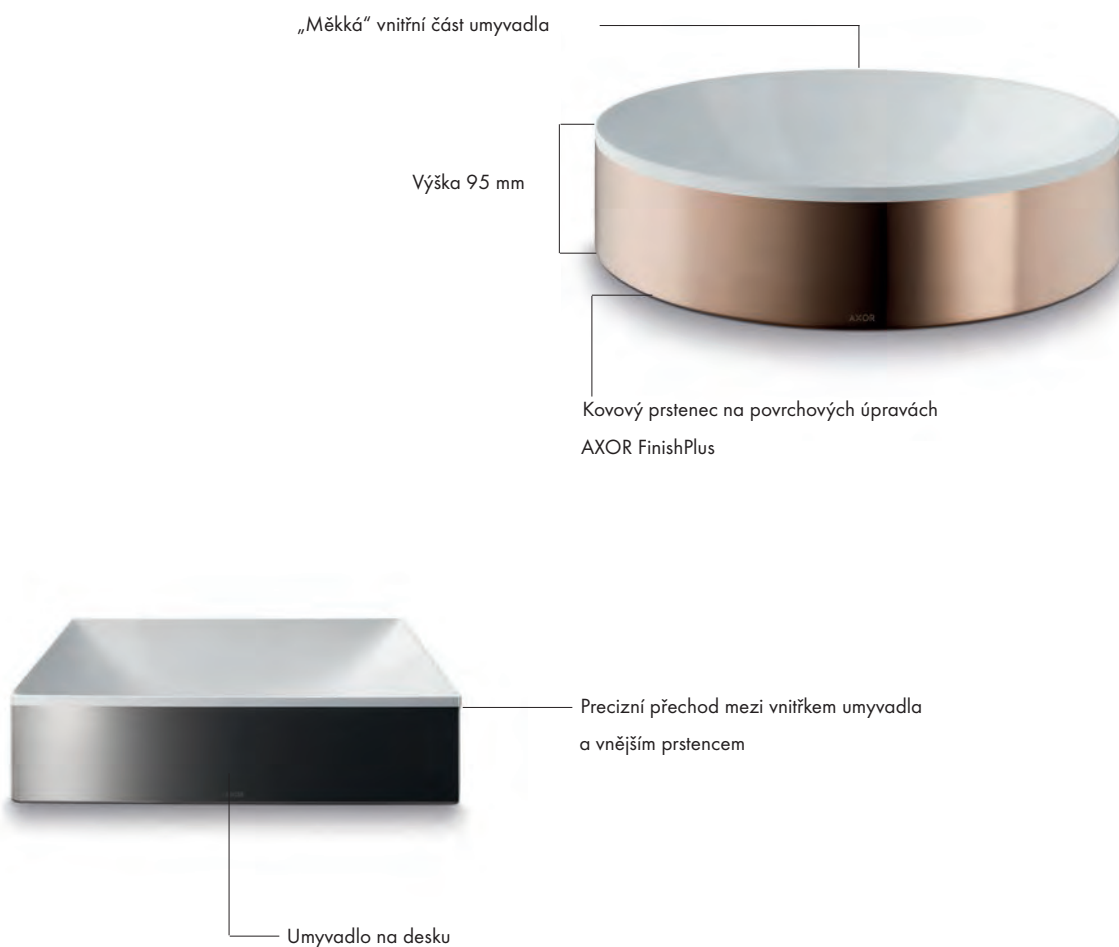

Ať už jsou umyvadla AXOR Suite čtvercová, obdélníková nebo kulatá, jsou to nadčasové, univerzální a elegantní zařizovací předměty, které se vyznačují přesnými zaobleními a měkkými a hladkými vnitřními povrchy. Dodávají se s povrchovou úpravou matná černá, chrom nebo s leštěnými nebo kartáčovanými povrchy AXOR FinishPlus a vytvářejí tak další luxusní možnost osobního pojetí koupelny.

Umyvadlové mísy
Vlastnosti všech variant

/ zahrnuje: umyvadlová mísa, designový rám
 / materiál: SolidSurface
 / Materiál rámu: kov
 / míra lesku: matné

/ bez otvoru pro baterii
 / bez přepadu
 / bez odtokové soupravy

/ kombinovatelné pouze s neuzavíratelnou odtokovou sadou
 / způsob instalace: vestavba na desku

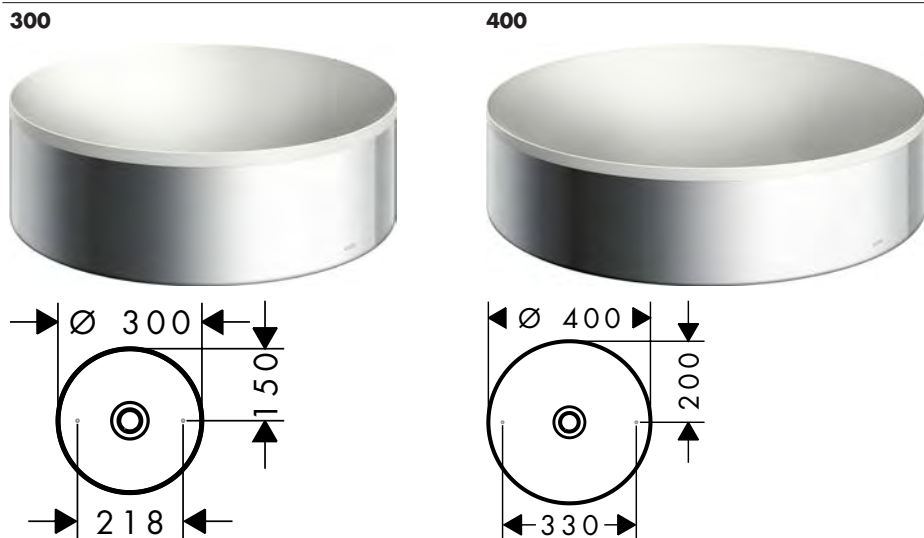
Přehled dalších variant

	průměr (mm)	povrch. úprava	k dispozici od	obj.č.	EUR
	300	● chrom	4.Q/2023	42000000	1.447,60
		● matná černá	4.Q/2023	42000670	1.447,60
		● kartáčovaný bronz	4.Q/2023	42000140	1.447,60
		● kartáčovaný černý chrom	4.Q/2023	42000340	1.447,60
		● AXOR FinishPlus*		42000XXX	XXX
			400	● chrom	4.Q/2023
● matná černá	4.Q/2023			42001670	1.590,80
● kartáčovaný bronz	4.Q/2023			42001140	1.590,80
● kartáčovaný černý chrom	4.Q/2023			42001340	1.590,80
● AXOR FinishPlus*				42001XXX	XXX

volitelné doplňky:

		povrch. úprava	obj.č.	EUR
	Designový sifon Flowstar S	● chrom	51305000	107,90
		● matná černá	51305670	151,00
		● kartáčovaný černý chrom	51305340	161,90
		● kartáčovaný bronz	51305140	161,90
		● AXOR FinishPlus*	51305XXX	XXX
			Odtoková souprava s neuzavíratelným odtokovým ventilem pro umyvadla	● chrom
● kartáčovaný bronz	51301140			79,50
● kartáčovaný černý chrom	51301340			79,50
● AXOR FinishPlus*	51301XXX			XXX

Umyvadlové mísy
Vlastnosti všech variant

/ zahrnuje: umyvadlová mísa, designový rám
 / materiál: SolidSurface
 / materiál rámu: kov
 / míra lesku: matné

/ bez otvoru pro baterii
 / bez přepadu
 / bez odtokové soupravy

/ kombinovatelné pouze s neuzavíratelnou
 odtokovou sadou
 / způsob instalace: vestavba na desku

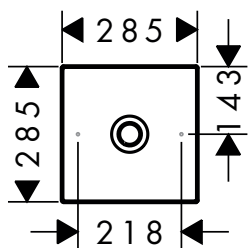
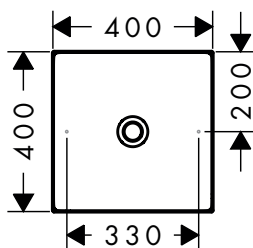
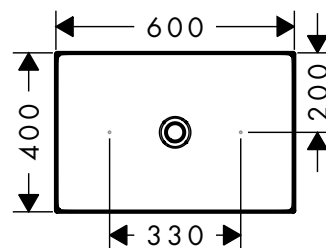
285/285

400/400

600/400

Přehled dalších variant







rozměry produktu (mm)	povrch. úprava	k dispozici od	obj.č.	EUR
285/285	chrom	4.Q/2023	42002000	1.447,60
	matná černá	4.Q/2023	42002670	1.447,60
	kartáčovaný bronz	4.Q/2023	42002140	1.447,60
	kartáčovaný černý chrom	4.Q/2023	42002340	1.447,60
	AXOR FinishPlus*		42002XXX	XXX
	400/400	chrom	4.Q/2023	42003000
matná černá		4.Q/2023	42003670	1.765,80
kartáčovaný bronz		4.Q/2023	42003140	1.765,80
kartáčovaný černý chrom		4.Q/2023	42003340	1.765,80
AXOR FinishPlus*			42003XXX	XXX
600/400		chrom	4.Q/2023	42004000
	matná černá	4.Q/2023	42004670	2.015,00
	kartáčovaný bronz	4.Q/2023	42004140	2.015,00
	kartáčovaný černý chrom	4.Q/2023	42004340	2.015,00
	AXOR FinishPlus*		42004XXX	XXX

volitelné doplňky:

Odtoková souprava s neuzavíratelným odtokovým ventilem pro umyvadla

povrch. úprava	obj.č.	EUR
chrom	51301000	53,00
kartáčovaný bronz	51301140	79,50
kartáčovaný černý chrom	51301340	79,50
AXOR FinishPlus*	51301XXX	XXX

Umyvadlové mísy
volitelné doplňky:

		povrch. úprava	obj.č.	EUR
	Designový sifon Flowstar S	 chrom	51305000	107,90
		 matná černá	51305670	151,00
		 kartáčovaný černý chrom	51305340	161,90
		 kartáčovaný bronz	51305140	161,90
		 AXOR FinishPlus*	51305XXX	XXX





Koupací vana 1900/850
Vlastnosti

/ zahrnuje: vana, odtoková souprava push-open,
sifon s přepadovou soupravou
/ volně stojící vana
/ výška vstupu do vany: 631 mm
/ úroveň plnění: přibl. 355 mm
/ kapacita plnění: přibližně 190 l (1 osoba, 70 kg)

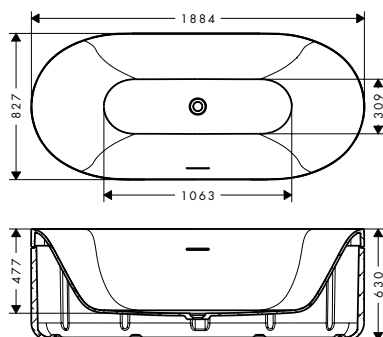





/ hmotnost s vodou (1 osoba 70 kg): přibližně
440 kg
/ hmotnost bez vody: 180 kg
/ Materiál: SolidSurface
/ počet osob: 2
/ s přepadem

/ míra lesku: matné
/ tloušťka materiálu: 14 mm
/ délka plochy pro ležení: 1685 mm
/ šířka plochy pro ležení: 627 mm



	povrch. úprava	k dispozici od	obj.č.	EUR
	chrom	4.Q/2023	42005000	8.484,00
	matná černá	4.Q/2023	42005670	8.484,00
	kartáčovaný bronz	4.Q/2023	42005140	8.484,00
	kartáčovaný černý chrom	4.Q/2023	42005340	8.484,00
	AXOR FinishPlus*		42005XXX	XXX

volitelné doplňky:





		povrch. úprava	obj.č.	EUR
	Polička		42006000	954,50
			42006670	954,50
			42006140	954,50
			42006340	954,50
			AXOR FinishPlus*	42006XXX

Polička
Vlastnosti

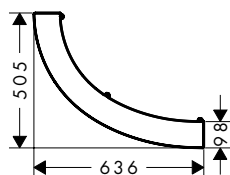
/ upevnění šroubem
/ materiál poličky: kov

/ s upevňovacím materiálem
/ skryté upevnění







	povrch. úprava	k dispozici od	obj.č.	EUR
	chrom	4.Q/2023	42006000	954,50
	matná černá	4.Q/2023	42006670	954,50
	kartáčovaný bronz	4.Q/2023	42006140	954,50
	kartáčovaný černý chrom	4.Q/2023	42006340	954,50
	AXOR FinishPlus*		42006XXX	XXX

Polička

⚠ k instalaci nutné:

koupací vana 1900/850

povrch. úprava	obj.č.	EUR
 chrom	42005000	8.484,00
 matná černá	42005670	8.484,00
 kartáčovaný bronz	42005140	8.484,00
 kartáčovaný černý chrom	42005340	8.484,00
 AXOR FinishPlus*	42005XXX	XXX



AXOR

AXOR

AXOR

AXOR Drain



Individualita do posledního detailu.

AXOR Drain činí ze sprchového žlabu designový objekt, který dotváří vzhled každé koupelny AXOR. Řada AXOR Drain se dodává v téže rozsáhlé paletě barev a povrchových úprav AXOR FinishPlus jako kolekce a řady AXOR a díky tomu může vytvářet individuální výraz založený na vynikající funkčnosti. První designové provedení v celé řadě se vyznačuje prostou a konzistentní estetikou bez viditelných silikonových spár, která ladí s různými materiály podlah sprchových koutů od mramoru po porcelán, od travertinu po břidlici. Díky nově vyvinuté inovativní technologii a vynikající kvalitě značky AXOR se sprchové žlábkové snadno instalují, vyžadují minimální čištění a umožňují snadný přístup k požadovanému sifonovému odtoku nebo odtokovému mechanismu Dryphon.

Verze pro libovolné umístění do podlahy

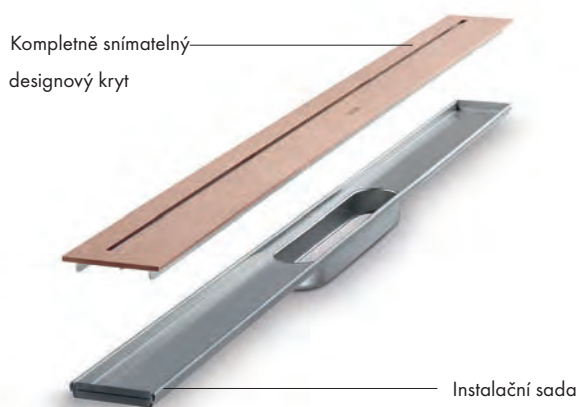

Verze pro instalaci na stěnu



Nový sprchový žlab AXOR Drain se vyznačuje štíhlým, minimalistickým obdélníkovým designem krytů, které se dodávají s veškerými povrchovými úpravami AXOR FinishPlus PVD, a rovněž v klasickém chromovém provedení nebo s práškovým lakem matná černá a matná bílá.

Vlastnosti všech variant

/ zahrnuje: designová mřížka, montážní sada,

Dryphon

/ typ montáže: volně v podlaze

/ snadno čistitelný povrch

 / instalační sada výškově nastavitelná o 7-18 mm
tloušťky dlaždice

/ tloušťka dlaždice: až 18 mm

/ vhodné pro jakýkoli typ dlaždic

/ až 53 l/min odtoková kapacita

/ oblast použití: novostavba, renovace

 / nástroj na demontáž roštu umožňuje snadné
vyjmutí vrchní sady

/ s integrovaným sklonem

/ typ protizápachového těsnění: mechanická

/ Dryphon umožňuje sifonový systém bez vody

/ žádný viditelný silikonový spoj

/ materiál roštu: Nerezová ocel 304 (1.4301)

/ vhodné pro primární odtok

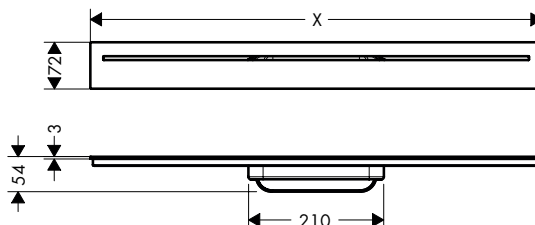
700 - 1200

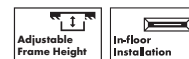
Techniky

Instalace

Přehled dalších variant

délka (mm)	povrch. úprava	k dispozici od	obj.č.	EUR
700	● kartáčovaná nerezová ocel	2.Q/2023	42520800	700,00
	● chrom	2.Q/2023	42520000	700,00
	● matná černá	2.Q/2023	42520670	700,00
	○ matná bílá	2.Q/2023	42520700	700,00
	● kartáčovaný bronz	2.Q/2023	42520140	700,00
	● kartáčovaný černý chrom	2.Q/2023	42520340	700,00
	● leštěný vzhled zlata	2.Q/2023	42520990	700,00
	● AXOR FinishPlus*		42520XXX	XXX
	800	● kartáčovaná nerezová ocel	2.Q/2023	42521800
● chrom		2.Q/2023	42521000	705,30
● matná černá		2.Q/2023	42521670	705,30
○ matná bílá		2.Q/2023	42521700	705,30
● kartáčovaný bronz		2.Q/2023	42521140	705,30
● kartáčovaný černý chrom		2.Q/2023	42521340	705,30
● leštěný vzhled zlata		2.Q/2023	42521990	705,30
● AXOR FinishPlus*			42521XXX	XXX
900		● kartáčovaná nerezová ocel	2.Q/2023	42522800
	● chrom	2.Q/2023	42522000	710,60
	● matná černá	2.Q/2023	42522670	710,60
	○ matná bílá	2.Q/2023	42522700	710,60
	● kartáčovaný bronz	2.Q/2023	42522140	710,60
	● kartáčovaný černý chrom	2.Q/2023	42522340	710,60
	● leštěný vzhled zlata	2.Q/2023	42522990	710,60
	● AXOR FinishPlus*		42522XXX	XXX

Vrchní sady sprchových žlabů, volně v podlaze

Přehled dalších variant

délka (mm)	povrch. úprava	k dispozici od	obj.č.	EUR	
1000	kartáčovaná nerezová ocel	2.Q/2023	42523800	715,90	
	chrom	2.Q/2023	42523000	715,90	
	matná černá	2.Q/2023	42523670	715,90	
	matná bílá	2.Q/2023	42523700	715,90	
	kartáčovaný bronz	2.Q/2023	42523140	715,90	
	kartáčovaný černý chrom	2.Q/2023	42523340	715,90	
	leštěný vzhled zlata	2.Q/2023	42523990	715,90	
	AXOR FinishPlus*		42523XXX	XXX	
	1200	kartáčovaná nerezová ocel	2.Q/2023	42524800	726,50
		chrom	2.Q/2023	42524000	726,50
matná černá		2.Q/2023	42524670	726,50	
matná bílá		2.Q/2023	42524700	726,50	
kartáčovaný bronz		2.Q/2023	42524140	726,50	
kartáčovaný černý chrom		2.Q/2023	42524340	726,50	
leštěný vzhled zlata		2.Q/2023	42524990	726,50	
AXOR FinishPlus*			42524XXX	XXX	

⚠ k instalaci nutné (vyberte položku):

	obj.č.	EUR
základní těleso pro vrchní sady pro standardní instalaci	01005180	186,50
základní těleso pro vrchní sady pro plochou instalaci	01006180	186,50
základní těleso pro vrchní sady pro svislou instalaci	01007180	186,50

Vrchní sady sprchových odtoků pro upevnění na zeď

Vlastnosti všech variant

/ zahrnuje: designová mřížka, montážní sada, Dryphon
 / typ montáže: nástěnná montáž
 / snadno čistitelný povrch
 / instalační sada výškově nastavitelná o 7-18 mm tloušťky dlaždice

/ tloušťka dlaždice: až 18 mm
 / vhodné pro jakýkoli typ dlaždic
 / až 55 l/min odtoková kapacita
 / oblast použití: novostavba, renovace
 / nástroj na demontáž roštu umožňuje snadné vyjmutí vrchní sady

/ s integrovaným sklonem
 / typ protizápachového těsnění: mechanická
 / Dryphon umožňuje sifonový systém bez vody
 / žádný viditelný silikonový spoj
 / materiál roštu: Nerezová ocel 304 (1.4301)
 / vhodné pro primární odtok

700 - 1200

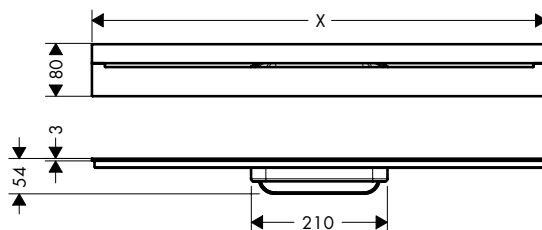







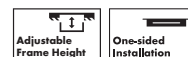

























Techniky



Instalace











Přehled dalších variant



délka (mm)	povrch. úprava	k dispozici od	obj.č.	EUR
700	 kartáčovaná nerezová ocel	2.Q/2023	42525800	779,50
	 chrom	2.Q/2023	42525000	779,50
	 matná černá	2.Q/2023	42525670	779,50
	 matná bílá	2.Q/2023	42525700	779,50
	 kartáčovaný bronz	2.Q/2023	42525140	779,50
	 kartáčovaný černý chrom	2.Q/2023	42525340	779,50
	 leštěný vzhled zlata	2.Q/2023	42525990	779,50
	 AXOR FinishPlus*		42525XXX	XXX
	800	 kartáčovaná nerezová ocel	2.Q/2023	42526800
 chrom		2.Q/2023	42526000	784,80
 matná černá		2.Q/2023	42526670	784,80
 matná bílá		2.Q/2023	42526700	784,80
 kartáčovaný bronz		2.Q/2023	42526140	784,80
 kartáčovaný černý chrom		2.Q/2023	42526340	784,80
 leštěný vzhled zlata		2.Q/2023	42526990	784,80
 AXOR FinishPlus*			42526XXX	XXX
900		 kartáčovaná nerezová ocel	2.Q/2023	42527800
	 chrom	2.Q/2023	42527000	790,10
	 matná černá	2.Q/2023	42527670	790,10
	 matná bílá	2.Q/2023	42527700	790,10
	 kartáčovaný bronz	2.Q/2023	42527140	790,10
	 kartáčovaný černý chrom	2.Q/2023	42527340	790,10
	 leštěný vzhled zlata	2.Q/2023	42527990	790,10
	 AXOR FinishPlus*		42527XXX	XXX
	1000	 kartáčovaná nerezová ocel	2.Q/2023	42528800
 chrom		2.Q/2023	42528000	795,40
 matná černá		2.Q/2023	42528670	795,40
 matná bílá		2.Q/2023	42528700	795,40
 kartáčovaný bronz		2.Q/2023	42528140	795,40
 kartáčovaný černý chrom		2.Q/2023	42528340	795,40
 leštěný vzhled zlata		2.Q/2023	42528990	795,40
 AXOR FinishPlus*			42528XXX	XXX

Vrchní sady sprchových odtoků pro upevnění na zed'

Přehled dalších variant

délka (mm)	povrch. úprava	k dispozici od	obj.č.	EUR
1200	 kartáčovaná nerezová ocel	2.Q/2023	42529800	806,00
	 chrom	2.Q/2023	42529000	806,00
	 matná černá	2.Q/2023	42529670	806,00
	 matná bílá	2.Q/2023	42529700	806,00
	 kartáčovaný bronz	2.Q/2023	42529140	806,00
	 kartáčovaný černý chrom	2.Q/2023	42529340	806,00
	 leštěný vzhled zlata	2.Q/2023	42529990	806,00
	 AXOR FinishPlus*			42529XXX

⚠ k instalaci nutné (vyberte položku):

	obj.č.	EUR
 Základní těleso pro vrchní sady pro standardní instalaci	01005180	186,50
 Základní těleso pro vrchní sady pro plochou instalaci	01006180	186,50
 Základní těleso pro vrchní sady pro svislou instalaci	01007180	186,50

Základní těleso pro vrchní sady pro standardní instalaci

Vlastnosti

/ zahrnuje: základní sada, sifon, předmontovaná těsnící membrána, desky pro výškové nastavení, krytka ochrany potěru
/ vhodné pro všechny sprchové odtoky
/ oblast použití: novostavba, renovace
/ vodní těsnění: 50 mm
/ minimální montážní výška: 75 mm

/ odtoková kapacita se sifonem: až 33 l/min
/ odtoková kapacita se systémem Dryphon: až 55 l/min
/ průměr připojení: DN50
/ směr výtoku: vodorovné
/ připojení: Třístranné

/ snadné uchycení k podlaze pomocí montážní konzoly
/ výškové nastavitelné pomocí pěnových desek
/ typ montáže: nástěnná montáž, volně v podlaze
/ snadno čistitelný sifon
/ demontovatelný sifon
/ vhodný pro zvukotěsnou montáž

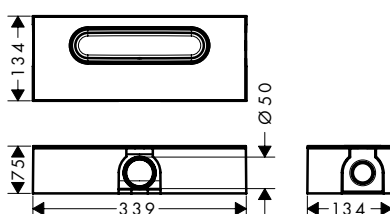

Techniky



Instalace



k dispozici od	obj.č.	EUR
2.Q/2023	01005180	186,50

volitelné doplňky:

	obj.č.	EUR
 Montážní sada na stěnu	94345000	52,30

Základní těleso pro vrchní sady pro plochou instalaci

Vlastnosti

/ zahrnuje: základní sada, sifon, předmontovaná těsnící membrána, desky pro výškové nastavení, krytka ochrany potěru
/ vhodné pro všechny sprchové odtoky
/ oblast použití: novostavba, renovace
/ vodní těsnění: 30 mm
/ minimální montážní výška: 57 mm

/ odtoková kapacita se sifonem: až 25 l/min
/ odtoková kapacita se systémem Dryphon: až 37 l/min
/ průměr připojení: DN40
/ směr výtoku: vodorovné
/ připojení: Třístranné

/ snadné uchycení k podlaze pomocí montážní konzoly
/ výškové nastavitelné pomocí pěnových desek
/ typ montáže: nástěnná montáž, volně v podlaze
/ snadno čistitelný sifon
/ demontovatelný sifon
/ vhodný pro zvukotěsnou montáž

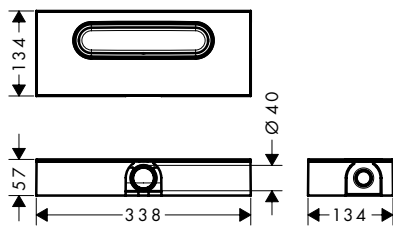
Základní těleso pro vrchní sady pro plochou instalaci

Techniky

Instalace

k dispozici od	obj.č.	EUR
2.Q/2023	01006180	186,50

volitelné doplňky:

	obj.č.	EUR
Montážní sada na stěnu	94345000	52,30

Základní těleso pro vrchní sady pro svislou instalaci
Vlastnosti

/ zahrnuje: základní sada, sifon, předmontovaná těsnící membrána, krytka ochrany potěru
 / vhodné pro všechny sprchové odtoky
 / oblast použití: novostavba, renovace
 / vodní těsnění: 50 mm

/ minimální montážní výška: 75 mm
 / odtoková kapacita se sifonem: až 33 l/min
 / odtoková kapacita se systémem Dryphon: až 55 l/min
 / průměr připojení: DN50

/ směr výtoku: vertikální
 / připojení: Jednostranná
 / typ montáže: nástěnná montáž, volně v podlaze
 / snadno čistitelný sifon
 / demontovatelný sifon

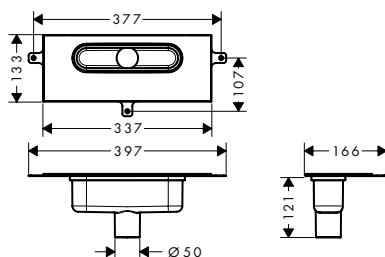
Techniky

Instalace

k dispozici od	obj.č.	EUR
2.Q/2023	01007180	186,50

volitelné doplňky:

	obj.č.	EUR
Montážní sada na stěnu	94345000	52,30
Protipožární adaptér	94343000	148,40



AXOR One | Doplnky AXOR Universal Circular
matná bílá



AXOR One | Doplnky AXOR Universal Circular matná bílá

Dokonalý soulad barev.

Minimalistické základní tvary mimořádně úspěšné kolekce AXOR One nově definují známé archetypy a přinášejí do koupelny nadčasový design. Tento efekt podtrhuje nová povrchová úprava matná bílá, která rozšiřuje nabídku individuálních povrchů pro kolekci AXOR One. Povrchová úprava AXOR FinishPlus matná bílá vychází vstříc jednomu z nejdůležitějších barevných trendů v designu a architektuře. Ať už jako příspěvek k minimalistickému designu koupelny, nebo jako architektonický prvek – v závislosti na prostředí se může kolekce AXOR One v odstínu matná bílá s barevně sladěnými doplňky AXOR Universal Circular nenápadně začlenit nebo naopak vyniknout.

Design: Barber Osgerby

Nová lakovaná
povrchová úprava

Hedvábný
povrch

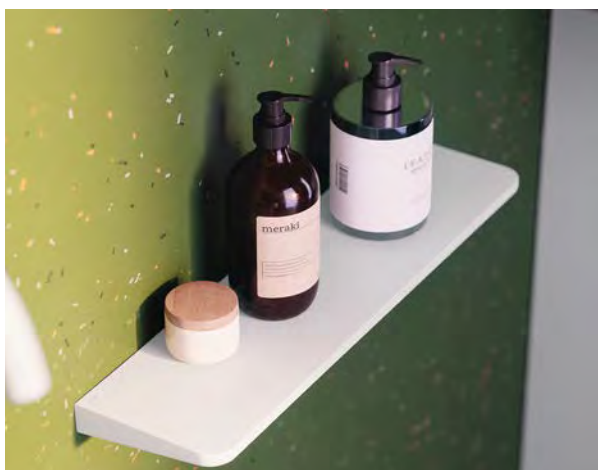

Pákové umyvadlové baterie

Vlastnosti všech variant

/ zahrnuje: páková umyvadlová baterie, odtoková souprava
 / varianta rukojeti: páková rukojeť
 / typ proudu: normální proud

/ maximální průtokové množství při 3 barech: 5 l/min
 / keramická kartuše
 / nastavitelné omezení teploty
 / vhodné pro průtokové ohřívače vody

/ materiál odtokové soupravy: kov
 / způsob montáže: Přípojky G 3/8
 / rozměr přívodů: DN15
 / EU taxonomie: max. 6 l/min - Substantial Contribution (SC)

70

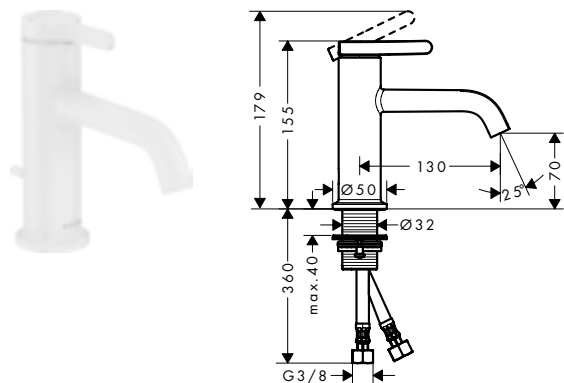

260

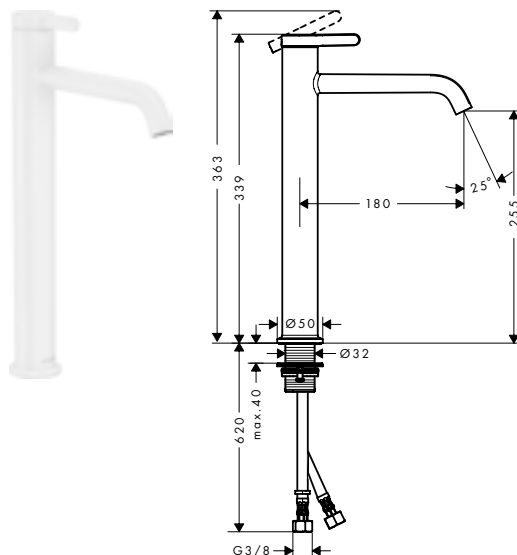

Udržitelnost



Techniky



Přehled dalších variant

ComfortZone	výtok (mm)	výška baterie (mm)	odtoková souprava	pro umyvadlové mísy	povrch. úprava	k dispozici od	obj.č.	EUR
70	130	70	táhlo	-	○ matná bílá	2.Q/2023	48000700	571,10
70	130	70	bez táhla	-	○ matná bílá	2.Q/2023	48001700	571,10
260	180	255	bez táhla	■	○ matná bílá	2.Q/2023	48002700	734,20

Umyvadlové baterie Select

Vlastnosti všech variant

/ zahrnuje: umyvadlová baterie, odtoková souprava
/ varianta rukojeti: Select
/ typ proudu: normální proud
/ maximální průtokové množství při 3 barech: 5 l/min

/ kartuše Select s regulací teploty
/ nastavitelné omezení teploty
/ vhodné pro průtokové ohřivače vody
/ odtoková souprava Push-Open G 1¼
/ materiál odtokové soupravy: kov

/ způsob montáže: Přípojky G ¾
/ rozměr přívodů: DN15
/ studená voda ve středové poloze
/ EU taxonomie: max. 6 l/min - Substantial Contribution (SC)

140

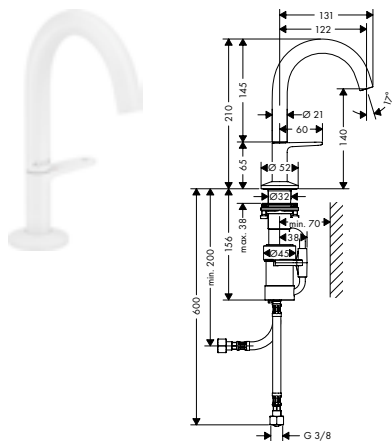

170

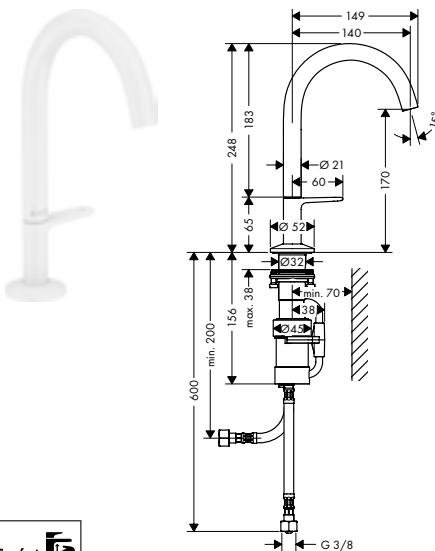

260

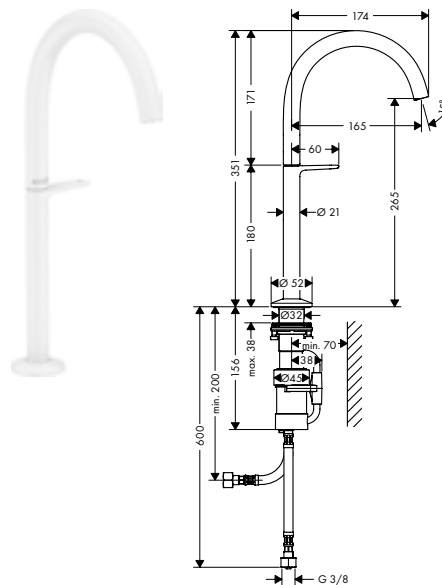

Udržitelnost



Techniky



Přehled dalších variant

ComfortZone	výtok (mm)	výška baterie (mm)	pro umyvadlové mísy	povrch. úprava	k dispozici od	obj.č.	EUR
140	122	140	-	○ matná bílá	2.Q/2023	48010700	701,60
170	140	170	-	○ matná bílá	2.Q/2023	48020700	734,20
260	165	265	■	○ matná bílá	2.Q/2023	48030700	954,50

3-otvorová umyvadlová baterie 170 s odtokovou soupravou Push-Open

Vlastnosti

/ zahrnuje: 3-otvorová umyvadlová baterie, odtoková souprava
/ ComfortZone 170
/ vyložení: 140 mm
/ výška výtoku: 169 mm
/ varianta rukojeti: páková rukojeť

/ rozsah otáčení 120°
/ typ proudu: normální proud
/ maximální průtokové množství při 3 barech: 5 l/min
/ vhodné pro průtokové ohřivače vody
/ odtoková souprava Push-Open G 1¼

/ materiál odtokové soupravy: kov
/ způsob montáže: Přípojky G ¾
/ rozměr přívodů: DN15
/ EU taxonomie: max. 6 l/min - Substantial Contribution (SC)

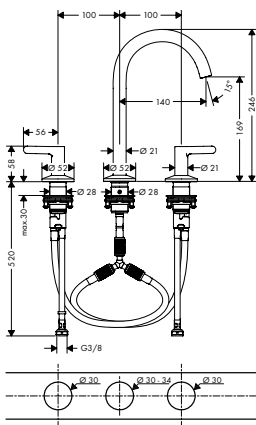

Udržitelnost



Techniky



povrch. úprava	k dispozici od	obj.č.	EUR
○ matná bílá	2.Q/2023	48050700	954,50

volitelné doplňky:



Prodlužovací sada hadic pro 3-otvorovou umyvadlovou baterii

obj.č.	EUR
38959000	130,30

3-otvorová umyvadlová baterie Select 170 s odtokovou soupravou Push-Open

Vlastnosti

/ zahrnuje: 3-otvorová umyvadlová baterie, odtoková souprava
 / ComfortZone 170
 / vyložení: 140 mm
 / výška výtoku: 169 mm
 / varianta rukojeti: Select
 / typ proudu: normální proud

/ maximální průtokové množství při 3 barech: 5 l/min
 / rukojeť napravo: kartuše Select s nastavováním teploty
 / levá rukojeť: síla průtoku
 / nastavitelné omezení teploty
 / vhodné pro průtokové ohřívače vody

/ odtoková souprava Push-Open G 1 1/4
 / materiál odtokové soupravy: kov
 / způsob montáže: Přípojky G 3/8
 / rozměr přívodů: DN15
 / EU taxonomie: max. 6 l/min - Substantial Contribution (SC)

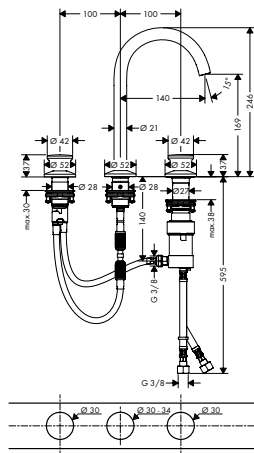

Udržitelnost



Techniky



povrch. úprava	k dispozici od	obj.č.	EUR
○ matná bílá	2.Q/2023	48070700	1.060,50

volitelné doplňky:



Prodlužovací sada hadic pro 3-otvorovou umyvadlovou baterii

obj.č.	EUR
38959000	130,30

2-otvorová umyvadlová baterie Select 260 s odtokovou soupravou Push-Open

Vlastnosti

/ zahrnuje: 2-otvorová umyvadlová baterie, odtoková souprava
 / ComfortZone 260
 / vyložení: 165 mm
 / výška výtoku: 267 mm
 / varianta rukojeti: Select
 / rozsah otáčení 120°
 / typ proudu: normální proud

/ maximální průtokové množství při 3 barech: 5 l/min
 / kartuše Select s regulací teploty
 / nastavitelné omezení teploty
 / vhodné pro průtokové ohřívače vody
 / odtoková souprava Push-Open G 1 1/4
 / materiál odtokové soupravy: kov
 / způsob montáže: Přípojky G 3/8

/ možnost flexibilního uspořádání ovládací jednotky a výtoku
 / řídicí jednotka potřebuje pod horní deskou přibližně 20 cm prostoru
 / EU taxonomie: max. 6 l/min - Substantial Contribution (SC)

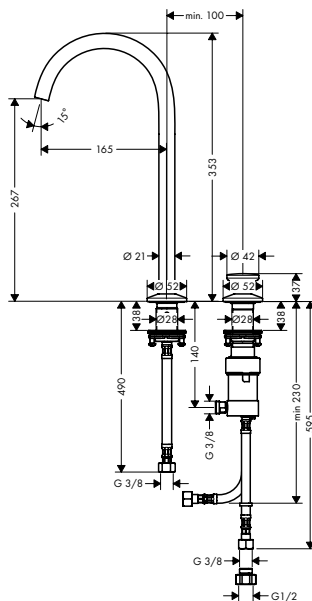

Udržitelnost



Techniky



povrch. úprava	k dispozici od	obj.č.	EUR
○ matná bílá	2.Q/2023	48060700	881,00

volitelné doplňky:



Prodlužovací sada hadic pro 2-otvorovou umyvadlovou baterii

obj.č.	EUR
38960000	61,20

Umyvadlová baterie pod omítku montáž na stěnu Select s výtokem 220 mm

Vlastnosti

/ zahrnuje: umyvadlová nástěnná baterie pod omítku, odtoková souprava
/ vyložení: 220 mm
/ varianta rukojeti: Select
/ typ proudu: normální proud

/ maximální průtokové množství při 3 barech: 5 l/min
/ kartuše Select s regulací teploty
/ vhodné pro průtokové ohřívače vody
/ způsob montáže: základní těleso

/ rozměr přívodů: DN15
/ EU taxonomie: max. 6 l/min - Substantial Contribution (SC)

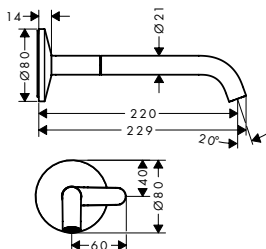

Udržitelnost



Techniky



povrch. úprava	k dispozici od	obj.č.	EUR
<input type="checkbox"/> matná bílá	2.Q/2023	48112700	783,10

! k instalaci nutné:



Základní těleso pro pákovou umyvadlovou baterii pod omítku, montáž na stěnu Select

obj.č.	EUR
13625180	279,70

Základní těleso pro pákovou umyvadlovou baterii pod omítku, montáž na stěnu Select

Vlastnosti

/ s odhlučněním
/ rozměr přívodů: G 1/2

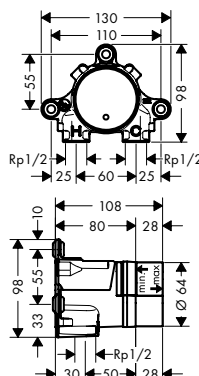

obj.č.	EUR
13625180	279,70

páková umyvadlová baterie pod omítku s podomítkovou instalací s páčkovou rukojetí a výtokem 220 mm

Vlastnosti

/ zahrnuje: páková umyvadlová baterie nástěnná pod omítku, s podomítkovou instalací, odtoková souprava
/ vyložení: 220 mm
/ varianta rukojeti: páková rukojeť
/ typ proudu: normální proud

/ maximální průtokové množství při 3 barech: 5 l/min
/ keramická kartuše
/ nastavitelné omezení teploty
/ vhodné pro průtokové ohřívače vody
/ způsob montáže: základní těleso

/ rozměr přívodů: DN15
/ rukojeť může být umístěna vpravo nebo vlevo, v závislosti na instalaci základní sady
/ EU taxonomie: max. 6 l/min - Substantial Contribution (SC)

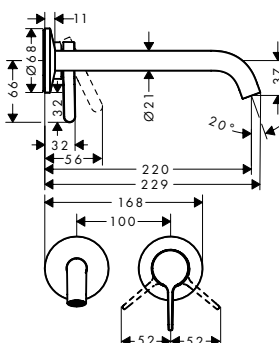

Udržitelnost



Techniky



povrch. úprava	k dispozici od	obj.č.	EUR
<input type="checkbox"/> matná bílá	2.Q/2023	48120700	636,30

Páková umyvadlová baterie pod omítku s podomítkovou instalací s páčkovou rukojetí a výtokem 220 mm

⚠ k instalaci nutné:



Základní těleso pro pákovou umyvadlovou baterii pod omítku, pro nástěnnou montáž

obj.č.	EUR
13623180	257,00

Základní těleso pro pákovou umyvadlovou baterii pod omítku, pro nástěnnou montáž

Vlastnosti

/ umístění mísicího systému je možné volitelně nalevo nebo napravo od výtoku

/ s odhlučněním
/ rozměr přívodů: DN15

/ minimální montážní hloubka: 44 mm
/ maximální montážní hloubka: 72 mm

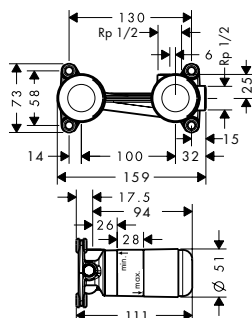

obj.č.	EUR
13623180	257,00

volitelné doplňky:



Prodloužení 25 mm, sada pro pákovou umyvadlovou baterii s instalací na stěnu

obj.č.	EUR
13586000	131,60

Páková bidetová baterie s odtokovou soupravou s táhlem

Vlastnosti

/ zahrnuje: páková bidetová baterie, odtoková souprava
/ vyložení: 113 mm
/ výška výtoku: 100 mm
/ perlátor s kulovým čepem
/ typ proudu: normální proud

/ maximální průtokové množství při 3 barech: 5 l/min
/ keramická kartuše
/ nastavitelné omezení teploty
/ vhodné pro průtokový ohřivač
/ odtoková souprava s vytahovací zátkou G 1 1/4

/ materiál odtokové soupravy: kov
/ způsob montáže: Přípojky G 3/8
/ rozměr přívodů: DN15
/ EU taxonomie: max. 6 l/min - Substantial Contribution (SC)

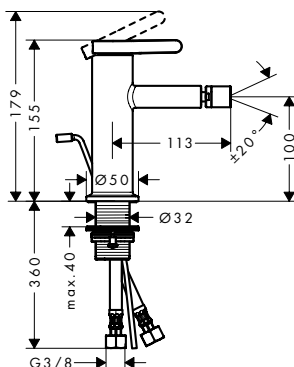

Udržitelnost



Techniky



povrch. úprava	k dispozici od	obj.č.	EUR
<input type="radio"/> matná bílá	2.Q/2023	48210700	571,10

Páková vanová baterie volně stojící na podlaze

Vlastnosti

/ zahrnuje: páková vanová baterie volně stojící na podlaze, ruční sprcha, sprchová hadice, sprchový držák
/ vyložení: 220 mm
/ druh baterie: normální proud
/ ruční sprcha s proudem: PowderRain
/ maximální průtokové množství při 3 barech: 21,5 l/min

/ průtokové množství pro vanový výtok při 3 barech: 21,5 l/min
/ průtokové množství ruční sprchy při 3 barech: 8 l/min
/ keramická kartuše
/ nastavitelné omezení teploty
/ přepínač s automatickým resetováním
/ zpětný ventil

/ rozměr přívodů: DN15
/ způsob montáže: základní těleso
/ stojánková montáž
/ minimální provozní tlak: 1 bar
/ maximální provozní tlak: 10 barů

Páková vanová baterie volně stojící na podlaze

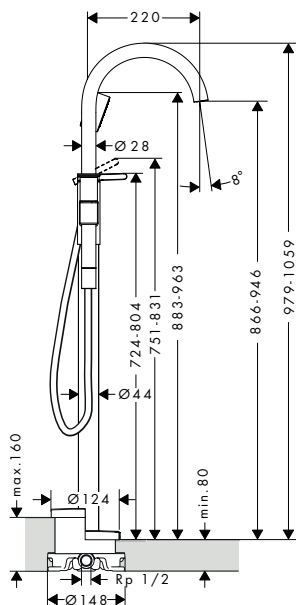

Techniky



povrch. úprava	k dispozici od	obj.č.	EUR
○ matná bílá	2.Q/2023	48440700	2.936,80

obsah balení:



sprchová hadice s kovovým efektem 1,25 m s válcovými matkami

obsaženo v Obj.č.
48440XXX 28282XXX



ruční sprcha 75 l jet EcoSmart

48440XXX 48651XXX

! k instalaci nutné:



Základní těleso pro baterie volně stojící na podlaze

obj.č. EUR
10452180 535,90

volitelné doplňky:



Těsnění pro základní těleso baterie volně stojící na podlaze

obj.č. EUR
96441000 148,40

Základní těleso pro baterie volně stojící na podlaze

Vlastnosti

/ k instalaci na hrubou podlahu
/ vhodné pro vanové baterie, vanové výtoky
a umyvadlové baterie volně stojící na podlaze

/ rozměr přívodů: DN15
/ minimální montážní hloubka: 53 mm
/ maximální montážní hloubka: 133 mm

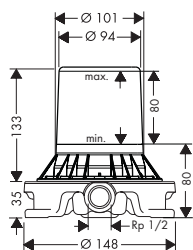

obj.č. EUR
10452180 535,90

volitelné doplňky:



Těsnění pro základní těleso baterie volně stojící na podlaze

obj.č. EUR
96441000 148,40

Termostatické moduly pod omítku

Vlastnosti všech variant

/ termostatická kartuše, ventil Select Start/Stop pro ovládání spotřebičů
/ Funkce Eco: regulace průtokového množství pomocí pákové rukojeti
/ v závislosti na objemovém průtoku a instalační situaci cca 50% redukce průtokového množství

/ pohodlné zapínání/vypínání spotřebičů s dlouhou Select-pákovou
/ průtokové množství na 1 spotřebič: 24 l/min
/ minimální provozní tlak: 1 bar
/ maximální provozní tlak: 5 bar
/ bezpečnostní pojistka při 40 °C

/ nastavitelné omezení teploty
/ termostat nabízí možnost dezinfekce teplem
/ zpětný ventil
/ způsob montáže: základní těleso

Termostatické moduly pod omítku

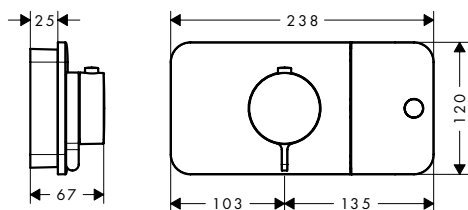
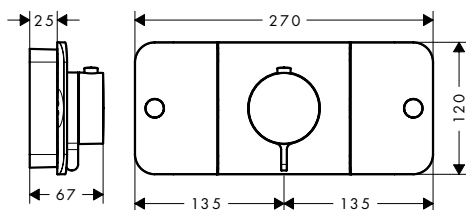
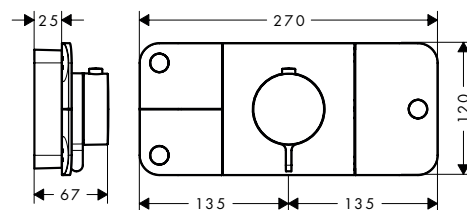
1 spotřebič

2 funkce

3 funkce

Techniky

Přehled dalších variant

počet spotřebičů	maximální průtokové množství při tlaku 3 bary (l/min)	povrch. úprava	k dispozici od	obj.č.	EUR
1 spotřebič	24	○ matná bílá	2.Q/2023	45711700	1.236,50
2 spotřebiče	30	○ matná bílá	2.Q/2023	45712700	1.545,70
3 spotřebiče	30	○ matná bílá	2.Q/2023	45713700	2.019,50

! k instalaci nutné:	obj.č.	EUR
Základní těleso pro termostat s podomítkovou instalací	45710180	393,50

Základní těleso pro termostat s podomítkovou instalací
Vlastnosti

 / 2 vstupy/4 výstupy
 / současné použití všech spotřebičů

 / spojovací závit Rp 1/2
 / s odhlučněním

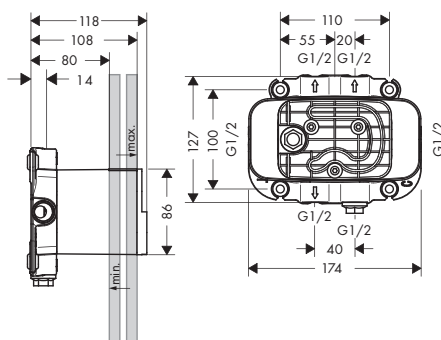
 / minimální montážní hloubka: 80 mm
 / maximální montážní hloubka: 108 mm

Certifikáty/prohlášení

obj.č.	EUR
45710180	393,50

Uzavírací ventil pod omítku
Vlastnosti

/ pohodlné zapínání/vypínání spotřebičů s dlouhou Select-pákou

 / způsob montáže: základní těleso
 / 1 funkce

/ materiál: kov

Uzavírací ventil pod omítku

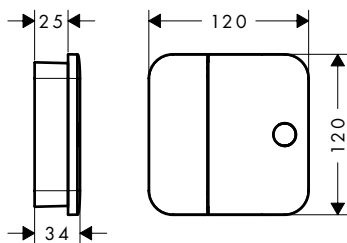
Techniky

Certifikáty/prohlášení

povrch. úprava	k dispozici od	obj.č.	EUR
○ matná bílá	2.Q/2023	45771700	549,50

! k instalaci nutné:

Základní těleso pro uzavírací ventil s podomítkovou instalací

obj.č.	EUR
45770180	267,20

Základní těleso pro uzavírací ventil s podomítkovou instalací

Vlastnosti

 / připojení zleva nebo zprava
 / rozměr přívodů: DN15

 / průtokové množství při volném průtoku: 30 l/min
 / s odhlučněním

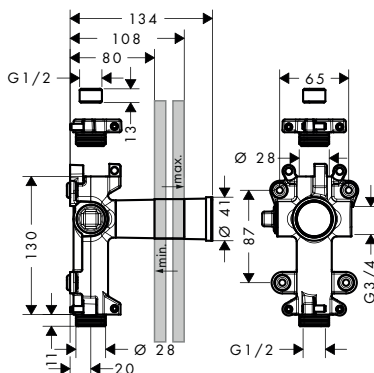
 / při přímém propojení slouží k vedení vody
 a k přesnému dodržení měř montáže

Certifikáty/prohlášení

obj.č.	EUR
45770180	267,20

Showerpipe 280 1jet pod omítku

Vlastnosti

 / zahrnuje: horní sprcha, ruční sprcha, nástěnný konektor, sprchová hadice, držák ruční sprchy, sprchová tyč
 / horní sprcha AXOR One 280 1jet
 / velikost horní sprchy: 280 mm
 / druhy proudů horní sprchy: Kombinace PowderRain a Rain
 / kulový kloub: nastavitelný úhel horní sprchy

 / možnost plynulého nastavení úhlu sklonu držáku sprchy
 / vyžaduje baterii pro 2 funkce
 / maximální průtokové množství při 3 barech: 12,7 l/min
 / ruční sprcha s proudy: PowderRain
 / průtokové množství ruční sprchy při 3 barech: 8,3 l/min

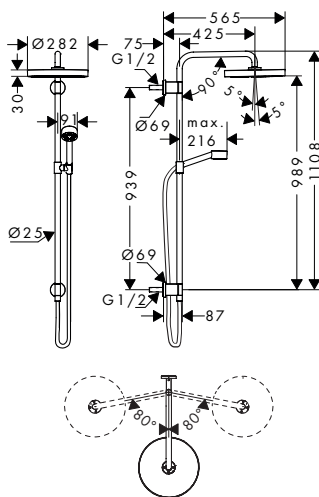

 / minimální průtokový tlak: 2 bar
 / minimální provozní tlak: 1,5 barů
 / maximální provozní tlak: 10 barů
 / typ montáže: pod omítku
 / průměr sprchové tyče: 25 mm
 / výškově nastavitelný držák ruční sprchy
 / otočné sprchové rameno
 / rozměr přívodů: DN15

Showerpipe 280 1jet pod omítku

Techniky

Druhy proudů

povrch. úprava	k dispozici od	obj.č.	EUR
○ matná bílá	2.Q/2023	48790700	1.957,80

obsah balení:

	ruční sprcha 75 1jet EcoSmart	obsaženo v 48790XXX	Obj.č. 48651XXX
	sprchová hadice s kovovým efektem 1,60 m s válcovými matkami	48790XXX	28286XXX

! k instalaci nutné:

	Základní těleso pro Showerpipe	obj.č. 48798180	EUR 174,80
--	--------------------------------	-----------------	------------

volitelné doplňky:

	povrch. úprava	obj.č.	EUR
	○ matná bílá	45712700	1.545,70

Základní těleso pro Showerpipe
Vlastnosti

 / vhodné pro AXOR One Showerpipe 48790XXX
 / rozměr přívodů: G 1/2

 / s odhlučněním
 / minimální montážní hloubka: 46 mm

/ maximální montážní hloubka: 74 mm

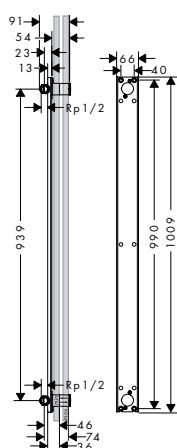

	obj.č. 48798180	EUR 174,80
--	-----------------	------------

Horní sprcha 75 1jet EcoSmart se sprchovým ramenem
Vlastnosti

 / zahrnuje: horní sprcha, sprchové rameno
 / velikost sprchového modulu: 73 mm
 / typ proudu: PowderRain
 / kulový kloub: nastavitelný úhel horní sprchy
 / materiál disku vodních proudů: kov
 / délka ramena sprchy 85 mm

 / maximální průtokové množství při 3 barech:
 8,7 l/min
 / průtokové množství proudu PowderRain (při
 3 barech): 8,7 l/min
 / funkce z: 6,3 l/min
 / minimální průtokový tlak: 1 bar

 / horní sprcha demontovatelná pro čištění
 / montáž: stěna
 / spojovací závit G 1/2
 / rozměr přívodů: DN15
 / vhodné pro průtokový ohřivač

Horní sprcha 75 1jet EcoSmart se sprchovým ramenem

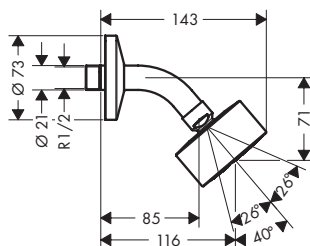

Udržitelnost



Techniky



Druhy proudů



povrch. úprava	k dispozici od	obj.č.	EUR
○ matná bílá	2.Q/2023	48490700	359,00

Horní sprcha 2jet, 1jet se sprchovým ramenem

Vlastnosti všech variant

/ zahrnuje: horní sprcha, sprchové rameno
/ velikost sprchového modulu: 280 mm
/ materiál disku vodních proudů: kov

/ horní sprcha demontovatelná pro čištění
/ montáž: stěna
/ rozměr přívodů: DN15

/ vhodné pro průtokový ohřivač

2 druhy proudů

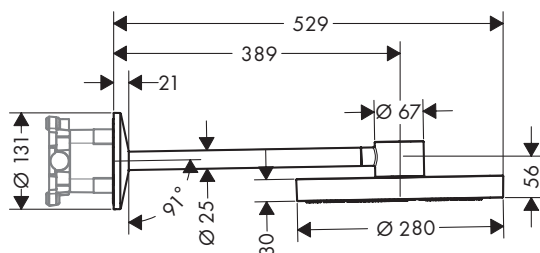

1 druh proudu

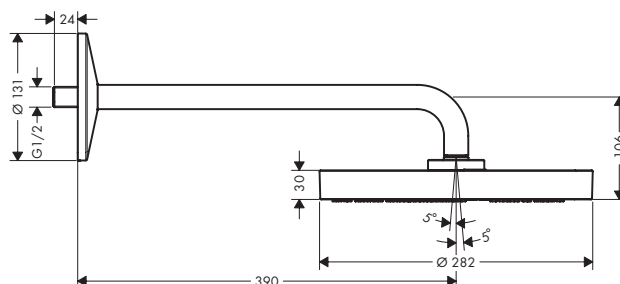

Techniky



Druhy proudů



Certifikáty/prohlášení



Přehled dalších variant

velikost sprchové hlavice	počet druhů proudů	druhy proudů	maximální průtokové množství při tlaku 3 bary (l/min)	minimální tlak průtoku (bar)	délka sprchového ramena (mm)	povrch. úprava	k dispozici od	obj.č.	EUR
280	2	PowderRain, Rain	12	1,5	389	○ matná bílá	2.Q/2023	48492700	1.884,50
280	1	Kombinace PowderRain a Rain	12,3	1,2	390	○ matná bílá	2.Q/2023	48491700	1.550,00

⚠ k instalaci nutné:



Základní těleso pro horní sprchu se sprchovým ramenem

pro	obj.č.	EUR
48492XXX	35361180	385,60

Základní těleso pro horní sprchu se sprchovým ramenem

Vlastnosti

/ včetně obložení z pěnového polystyrénu pro rezervaci místa při zabudování

/ zvukově oddělená montáž
/ rozměr přívodů: Rp 1/2

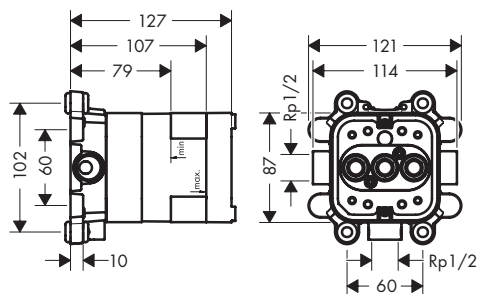

Certifikáty/prohlášení



obj.č.	EUR
35361180	385,60

Horní sprchy 2jet, 1jet s přívodem od stropu

Vlastnosti všech variant

/ zahrnuje: horní sprcha, přívod od stropu
/ velikost sprchového modulu: 280 mm
/ materiál disku vodních proudů: kov

/ kovový přívod od stropu
/ horní sprcha demontovatelná pro čištění
/ montáž: strop

/ rozměr přívodů: DN15
/ vhodné pro průtokový ohřivač

2 druhy proudů

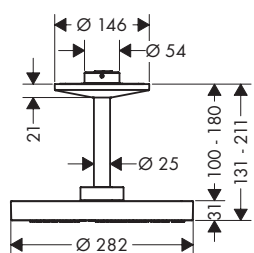

Techniky



1 druh proudu

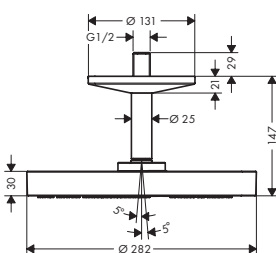

Certifikáty/prohlášení



Druhy proudů



Přehled dalších variant

velikost sprchové hlavice	počet druhů proudů	druhy proudů	maximální průtokové množství při tlaku 3 bary (l/min)	minimální tlak průtoku (bar)	povrch. úprava	k dispozici od	obj.č.	EUR
280	2	PowderRain, Rain	12,5	1,5	○ matná bílá	2.Q/2023	48494700	1.713,20
280	1	Kombinace PowderRain a Rain	12,2	1,4	○ matná bílá	2.Q/2023	48493700	1.386,90

⚠ k instalaci nutné:



Základní těleso pro horní sprchu s přívodem od stropu

pro	obj.č.	EUR
48494XXX	26434180	294,50

Horní sprchy 2jet, 1jet s přívodem od stropu

volitelné doplňky:	Pro	povrch. úprava	obj.č.	EUR
 přívod od stropu 300 mm pro horní sprchu 280 2jet	48494XXX	<input type="radio"/> matná bílá	48496700	489,50
 přívod od stropu 300 mm pro horní sprchu 280 1jet	48493XXX	<input type="radio"/> matná bílá	48495700	326,40

Základní těleso pro horní sprchu s přívodem od stropu

Vlastnosti

/ stropní instalace
/ včetně obložení z pěnového polystyrénu pro rezervaci místa při zabudování

/ minimální montážní hloubka: 50 mm
/ maximální montážní hloubka: 125 mm
/ rozměr přívodů: Rp 1/2

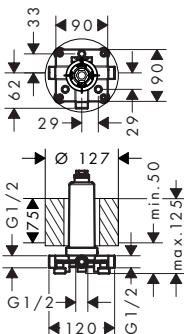
Certifikáty/prohlášení

obj.č.	EUR
26434180	294,50

Ruční sprcha 2jet

Vlastnosti

/ velikost sprchového modulu: 124 x 24 mm
/ typ proudu: Rain, přivalový proud
/ pohodlná volba proudu tlačítkem Select
/ maximální průtokové množství při 3 barech: 12 l/min

/ průtokové množství proudu Mono (při 3 bar): 12 l/min
/ průtokové množství proudu Rain (při 3 barech): 12 l/min
/ minimální průtokový tlak: 2,4 bar
/ s vnitřním vedením vody

/ oplachovatelné sítkové těsnění
/ spojovací závit G 1/2
/ rozměr přívodů: DN 15
/ vhodné pro průtokový ohřivač
/ nedoporučuje se pro baterie na okraj vany / baterie pro montáž na vanový sokl

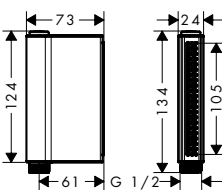
Techniky

Druhy proudů

povrch. úprava	k dispozici od	obj.č.	EUR
<input type="radio"/> matná bílá	2.Q/2023	45720700	274,50

Ruční sprcha 75 1jet EcoSmart

Vlastnosti

/ velikost sprchového modulu: 73 mm
/ typ proudu: PowderRain
/ maximální průtokové množství při 3 barech: 9,1 l/min

/ minimální průtokový tlak: 0,8 bar
/ materiál: kov
/ s vnitřním vedením vody
/ oplachovatelné sítkové těsnění

/ spojovací závit G 1/2
/ rozměr přívodů: DN 15
/ vhodné pro průtokový ohřivač

Ruční sprcha 75 1jet EcoSmart

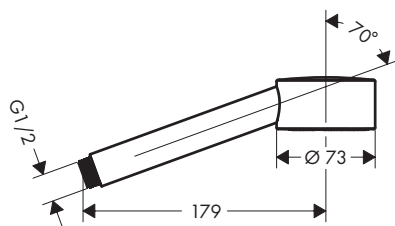

Udržitelnost



Techniky



Druhy proudů



povrch. úprava	k dispozici od	obj.č.	EUR
○ matná bílá	2.Q/2023	48651700	179,60

Sprchová sada 75 1jet EcoSmart s nástěnným připojením

Vlastnosti

/ zahrnuje: ruční sprcha, sprchová tyč, sprchová hadice, jezdec, nástěnný konektor
 / velikost sprchového modulu: 73 mm
 / typ proudu: PowderRain
 / maximální průtokové množství při 3 barech: 9,1 l/min

/ minimální průtokový tlak: 0,8 bar
 / sprchová hadice s kónickou matkou na obou koncích
 / otočná koncovka zabraňuje zamotání hadice
 / upevnění na stěnu: upevnění šroubem
 / kovové nástěnné podpěry

/ kovový držák ruční sprchy
 / profilová trubka: kulaté
 / délka tyče: 965 mm
 / průměr sprchové tyče: 25 mm
 / rozteč vrtání 929 mm

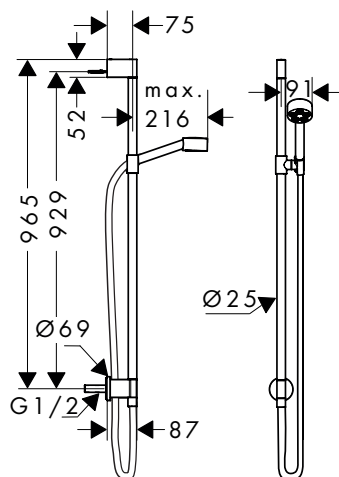

Udržitelnost



Techniky



Druhy proudů



povrch. úprava	k dispozici od	obj.č.	EUR
○ matná bílá	2.Q/2023	48791700	571,10

obsah balení:

	obsaženo v	Obj.č.
ruční sprcha 75 1jet EcoSmart	48791XXX	48651XXX
sprchová hadice s kovovým efektem 1,60 m s válcovými matkami	48791XXX	28286XXX

Sprchová tyč s nástěnným připojením a sprchovou hadicí 1,60 m

Vlastnosti

/ zahrnuje: sprchová tyč, jezdec, nástěnný konektor, sprchová hadice
 / otočná koncovka zabraňuje zamotání hadice
 / držák sprchy: pro sprchové hadice s kónickou matkou

/ délka tyče: 965 mm
 / průměr sprchové tyče: 25 mm
 / profilová trubka: kulaté
 / rozteč otvorů: 929 mm
 / kovový držák ruční sprchy

/ plynule nastavitelný jezdec
 / kovové nástěnné podpěry

Sprchová tyč s nástěnným připojením a sprchovou hadicí 1,60 m

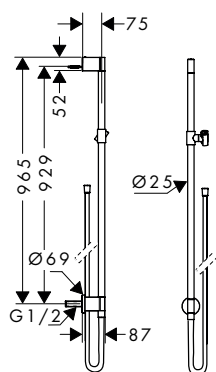

povrch. úprava	k dispozici od	obj.č.	EUR
○ matná bílá	2.Q/2023	48792700	424,20

obsah balení:

sprchová hadice s kovovým efektem 1,60 m s válcovými matkami

 obsaženo v Obj.č.
 48792XXX 28286XXX

Přívody od stropu
Vlastnosti všech variant

/ délka: 300 mm

/ materiál: mosaz

/ způsob montáže: G 1/2

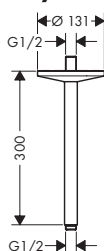
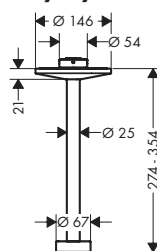
pro horní sprchu 280, 1 tryska

pro horní sprchu 280, 2 trysky

Přehled dalších variant

možnosti	povrch. úprava	k dispozici od	obj.č.	EUR
pro horní sprchu 280, 1 tryska	○ matná bílá	2.Q/2023	48495700	326,40
pro horní sprchu 280, 2 trysky	○ matná bílá	2.Q/2023	48496700	489,50

Jednotka s držákem
Vlastnosti

 / pro hadice s válcovými matkami
 / současně slouží jako držák

 / kov
 / zpětný ventil

/ způsob montáže: G 1/2

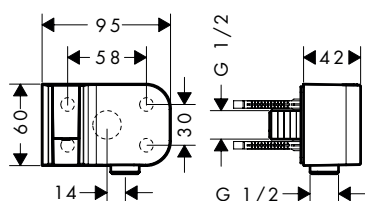

povrch. úprava	k dispozici od	obj.č.	EUR
○ matná bílá	2.Q/2023	45723700	323,80

Prodloužení
Vlastnosti

 / pro situace s omezenou hloubkou pro
 podomítkovou instalaci

 / průměr: 80 mm
 / délka prodloužení: 22 mm

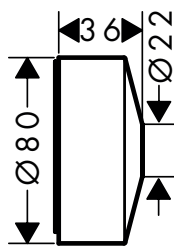
Prodloužení

povrch. úprava	k dispozici od	obj.č.	EUR
○ matná bílá	2.Q/2023	13610700	48,90

Rozeta 90 mm
Vlastnosti

/ pro větší překrytí obkladů
/ průměr: 90 mm

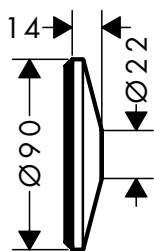

povrch. úprava	k dispozici od	obj.č.	EUR
○ matná bílá	2.Q/2023	13611700	48,90

Designový sifon Flowstar S
Vlastnosti

/ vzdálenost nastavení 60 - 165 mm
/ vzdálenost ke stěně 330 mm

/ pachový sifon - výška stojaté vody je 70 mm
/ rozměr přívodů vstupu: G 1¼

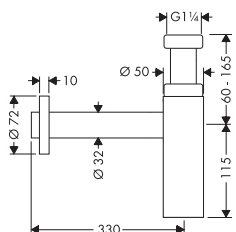

povrch. úprava	k dispozici od	obj.č.	EUR
○ matná bílá	2.Q/2023	51305700	151,00

Krytka
Vlastnosti

/ pro rohový ventil
/ balení: 1 kus

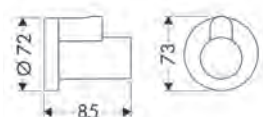

povrch. úprava	k dispozici od	obj.č.	EUR
○ matná bílá	2.Q/2023	51306700	63,90

Sprchové hadice s kovovým efektem**Vlastnosti všech variant**

/ vysoce kvalitní sprchová hadice s kovovým efektem
/ s plastovým povlakem, snadno se čistí

/ otočná koncovka zabraňuje zamotání hadice
/ odolné proti zlomení

/ matka sprchové hadice: válcová matka na obou koncích
/ spojovací závit: G 1/2

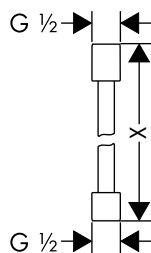
cyklindrické na obou stranách**Přehled dalších variant**

matka sprchové hadice	délka (m)	povrch. úprava	k dispozici od	obj.č.	EUR
válcová na obou stranách	1,60	<input type="checkbox"/> matná bílá	2.Q/2023	28286700	96,00
válcová na obou stranách	1,25	<input type="checkbox"/> matná bílá		28282700	87,20

Textilní sprchové hadice**Vlastnosti všech variant**

/ vysoce kvalitní textilní hadice s opletením
/ otočná koncovka zabraňuje zamotání hadice
/ odolné proti zlomení
/ vodě odolný a vodoodpudivý materiál

/ vlákna jsou vyrobena z recyklovaného PET
/ unikátní design s různobarevnými spletanými vlákny

/ hřejivý materiál připomínající bavlnu je příjemný na kůži
/ odolnost pro mytí v myčce nádobí do 60 °C
/ spojovací závit: G 1/2

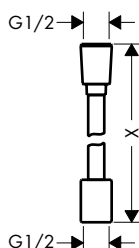
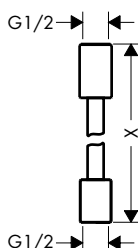
kónické a cyklindrické**cyklindrické na obou stranách****Přehled dalších variant**

matka sprchové hadice	délka (m)	povrch. úprava	k dispozici od	obj.č.	EUR
1x kónická, 1x válcová	2,00	<input type="checkbox"/> matná bílá	3.Q/2023	28290700	71,30
1x kónická, 1x válcová	1,60	<input type="checkbox"/> matná bílá	3.Q/2023	28259700	66,90
1x kónická, 1x válcová	1,25	<input type="checkbox"/> matná bílá	3.Q/2023	28227700	62,40
válcové na obou stranách	2,00	<input type="checkbox"/> matná bílá	3.Q/2023	28291700	115,40
válcové na obou stranách	1,60	<input type="checkbox"/> matná bílá	3.Q/2023	28261700	106,50
válcové na obou stranách	1,25	<input type="checkbox"/> matná bílá	3.Q/2023	28228700	97,60

Elektronická umyvadlová baterie s předem nastavenou teplotou napájení ze sítě 230 V

Vlastnosti

/ ComfortZone 100
 / vyložení: 148 mm
 / typ proudu: normální proud
 / maximální průtokové množství při 3 barech: 3,5 l/min
 / teplota nastavitelné pomocí základní sady
 / vhodné pro průtokový ohřivač
 / technika infračerveného senzoru
 / automatické nastavení prostředí infračerveného senzoru

/ nastavitelný optický dosah infračerveného senzoru (2 nastavení)
 / připojení na síť 230 V / 50 Hz
 / doba běhu: 10 s
 / možnost aktivace hygienického propláchnutí (automatický průtok vody)
 / četnost hygienického propláchnutí: 24 h
 / doba hygienického propláchnutí: 10 s

/ možnost aktivace trvalého proplachu (jednorázový průtok vody po dobu 180 sekund, vhodné pro tepelnou dezinfekci)
 / režim čištění: ruční zastavení vody pro čištění umyvadla
 / rozměr přívodů: DN15
 / filtr nečistot v připojovací hadici
 / EU taxonomie: max. 6 l/min - Substantial Contribution (SC)

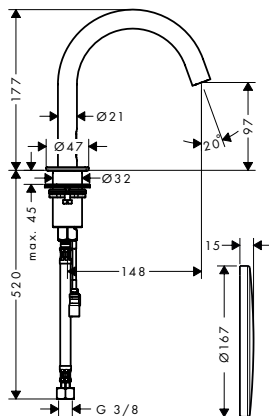

Udržitelnost



Techniky



Certifikáty/prohlášení



povrch. úprava	k dispozici od	obj.č.	EUR
<input type="radio"/> matná bílá	2.Q/2023	38010700	1.663,00



Tento produkt není k dispozici ve zvláštních povrchových úpravách červené zlato a černý chrom.

Elektronické umyvadlové baterie pro podomítkovou instalaci, nástěnná montáž**Vlastnosti všech variant**

/ typ proudu: normální proud
 / maximální průtokové množství při 3 barech: 5 l/min
 / teplota nastavitelné pomocí základní sady
 / technika infračerveného senzoru
 / automatické nastavení prostředí infračerveného senzoru
 / nastavitelný optický dosah infračerveného senzoru (5 nastavení)

/ připojení na síť 230 V / 50 Hz
 / možnost aktivace hygienického propláchnutí (automatický průtok vody)
 / četnost hygienického propláchnutí: 24 h
 / doba hygienického propláchnutí: 10 s
 / možnost aktivace trvalého propláchnutí (jednorázový průtok vody po dobu 180 sekund, vhodné pro tepelnou dezinfekci)

/ režim čištění: ruční zastavení vody pro čištění umyvadla
 / filtr nečistot v připojovací hadici
 / pro ideální funkci dodržujte minimální vzdálenost 140 mm od středu perlátoru k zadnímu okraji umyvadla
 / EU taxonomie: max. 6 l/min - Substantial Contribution (SC)

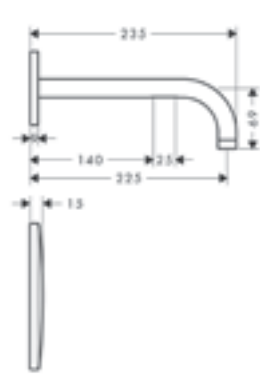
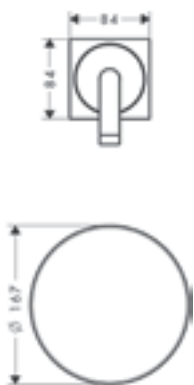
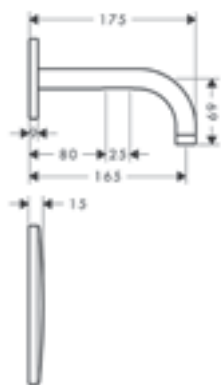
165**225****Udržitelnost****Techniky****Certifikáty/prohlášení****Přehled dalších variant**

výtok (mm)	povrch. úprava	k dispozici od	obj.č.	EUR
165	<input type="radio"/> matná bílá	2.Q/2023	38119700	1.595,60
225	<input type="radio"/> matná bílá	2.Q/2023	38120700	1.618,60

! k instalaci nutné:

Základní těleso elektronické umyvadlové baterie pod omítku, pro nástěnnou montáž

obj.č. 16180180
 EUR 387,60

volitelné doplňky:

Prodloužení 25 mm pro základní těleso elektronické umyvadlové baterie pro nástěnnou montáž

Pro 38119XXX
 obj.č. 13594000
 EUR 106,00

Základní těleso elektronické umyvadlové baterie pod omítku, pro nástěnnou montáž**Vlastnosti**

/ vhodné pro výtok ze stěny s infračerveným čidlem
 / rozměr přívodů: DN20

/ maximální průtokové množství při 3 barech: 5 l/min

/ minimální montážní hloubka: 80 mm
 / maximální montážní hloubka: 108 mm

Certifikáty/prohlášení

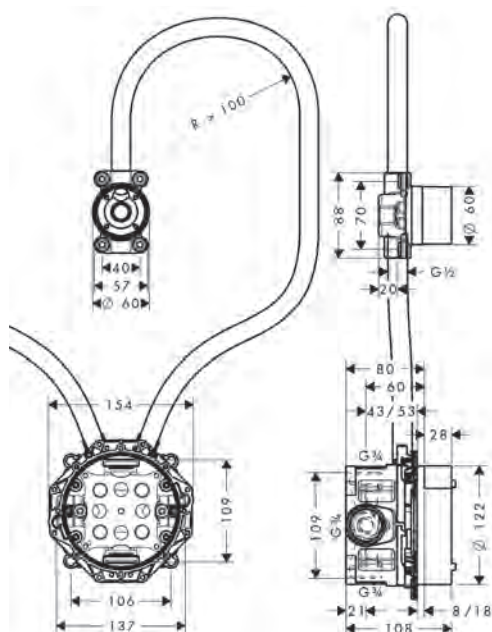

obj.č.	EUR
16180180	387,60

volitelné doplňky:



Prodloužení 25 mm pro základní těleso elektronické umyvadlové baterie pro nástěnnou montáž

obj.č.	EUR
13594000	106,00

Vanový výtok oblý

Vlastnosti

/ s rozetou
/ vyložení: 178 mm
/ nástěnná montáž

/ maximální průtokové množství při 3 barech:
19 l/min
/ rozměr přívodů: DN20

/ typ proudu: normální proud

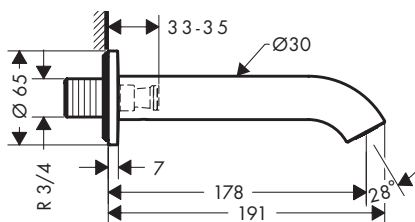

Techniky



povrch. úprava	k dispozici od	obj.č.	EUR
○ matná bílá	2.Q/2023	38411700	354,20

Vanový výtok oblý volně stojící na podlaze

Vlastnosti

/ způsob montáže: základní těleso
/ vyložení: 226 mm
/ volně stojící instalace

/ maximální průtokové množství při 3 barech:
18 l/min
/ typ proudu: normální proud

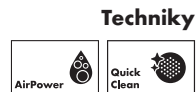
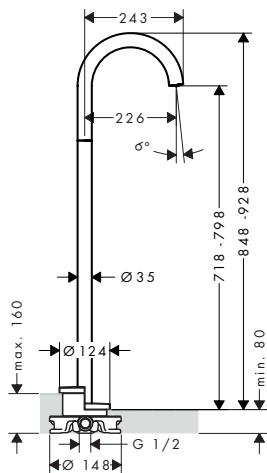

povrch. úprava	k dispozici od	obj.č.	EUR
○ matná bílá	2.Q/2023	38412700	1.826,00

! k instalaci nutné:



Základní těleso pro baterie volně stojící na podlaze

obj.č.	EUR
10452180	535,90

volitelné doplňky:



Těsnění pro základní těleso baterie volně stojící na podlaze

obj.č.	EUR
96441000	148,40

Základní těleso pro baterie volně stojící na podlaze

Vlastnosti

/ k instalaci na hrubou podlahu
/ vhodné pro vanové baterie, vanové výtoky a
umyvadlové baterie volně stojící na podlaze

/ rozměr přívodů: DN15
/ minimální montážní hloubka: 53 mm
/ maximální montážní hloubka: 133 mm

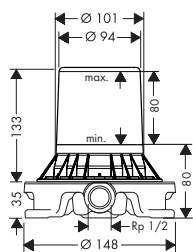

obj.č.	EUR
10452180	535,90

volitelné doplňky:



Těsnění pro základní těleso baterie volně stojící na podlaze

obj.č.	EUR
96441000	148,40

Nádobka pro ústní hygienu

Vlastnosti

/ nástěnná montáž
/ materiál: sklo
/ materiál držáku: kov

/ s upevňovacím materiálem
/ skryté upevnění
/ rozteč otvorů: 35 mm

/ průměr vrtaného otvoru: 6 mm

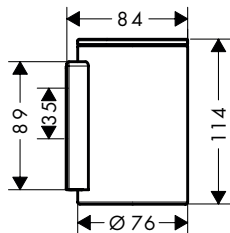

povrch. úprava	k dispozici od	obj.č.	EUR
○ matná bílá	2.Q/2023	42804700	187,80

Miska na mýdlo

Vlastnosti

/ nástěnná montáž
/ s upevňovacím materiálem

/ skryté upevnění
/ rozteč otvorů: 35 mm

/ průměr vrtaného otvoru: 6 mm

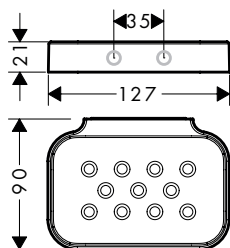

povrch. úprava	k dispozici od	obj.č.	EUR
○ matná bílá	2.Q/2023	42805700	163,20

Dávkovač tekutého mýdla

Vlastnosti

/ nástěnná montáž
/ materiál nádoby: kov
/ kapacita náplně 300 ml

/ dávkování po 2 ml
/ s upevňovacím materiálem
/ rozteč otvorů: 35 mm

/ průměr vrtaného otvoru: 6 mm

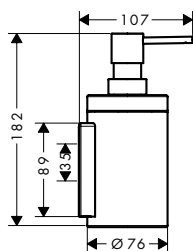

povrch. úprava	k dispozici od	obj.č.	EUR
○ matná bílá	2.Q/2023	42810700	212,10

Madlo

Vlastnosti

/ nástěnná montáž
/ materiál: kov
/ materiál držáku: kov

/ délka: 355 mm
/ s upevňovacím materiálem
/ skryté upevnění

/ rozteč otvorů: 300 mm
/ průměr vrtaného otvoru: 6 mm
/ Certifikát TÜV

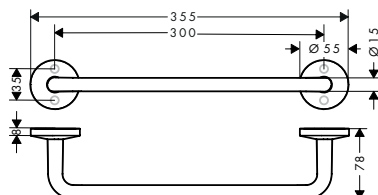

povrch. úprava	k dispozici od	obj.č.	EUR
○ matná bílá	2.Q/2023	42813700	228,50

Držáky na osušky

Vlastnosti všech variant

/ nástěnná montáž
/ materiál: kov
/ materiál držáku: kov

/ upevněno
/ s upevňovacím materiálem
/ průměr vrtaného otvoru: 6 mm

/ skryté upevnění

600/800

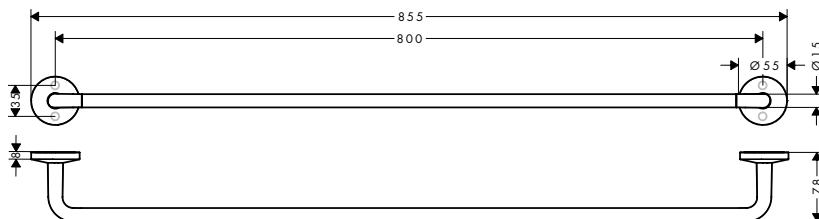
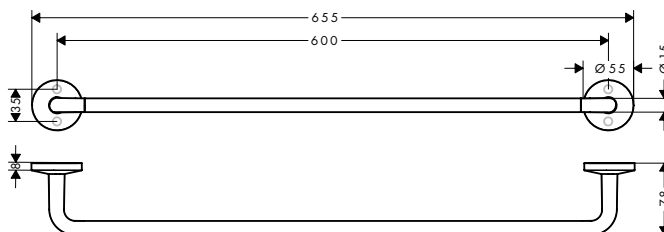

Přehled dalších variant

rozměry produktu (mm)	povrch. úprava	k dispozici od	obj.č.	EUR
600	○ matná bílá	2.Q/2023	42860700	195,90
800	○ matná bílá	2.Q/2023	42880700	261,10

Držáky na ručníky

Vlastnosti všech variant

/ nástěnná montáž
/ materiál: kov
/ materiál držáku: kov

/ s upevňovacím materiálem
/ rozteč otvorů: 35 mm
/ průměr vrtaného otvoru: 6 mm

/ skryté upevnění

Držáky na ručníky

jednoduchý

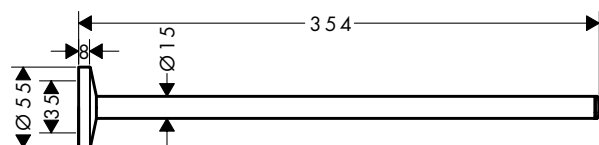

dvojitý

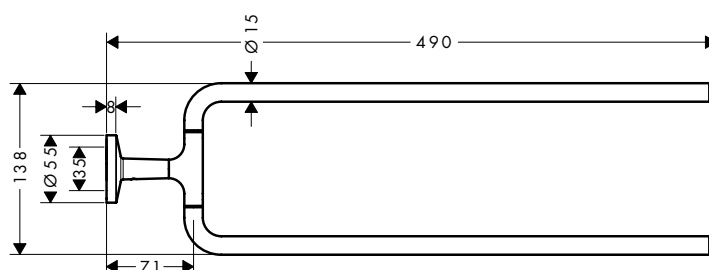

Přehled dalších variant

počet držáků	Otáčení	povrch. úprava	k dispozici od	obj.č.	EUR
1 držák	-	○ matná bílá	2.Q/2023	42826700	163,20
2 držáky	■	○ matná bílá	2.Q/2023	42822700	310,00

Kruh na ručník

Vlastnosti

/ nástěnná montáž
/ materiál: kov
/ materiál držáku: kov

/ otáčení
/ s upevňovacím materiálem
/ skryté upevnění

/ rozteč otvorů: 35 mm
/ průměr vrtaného otvoru: 6 mm

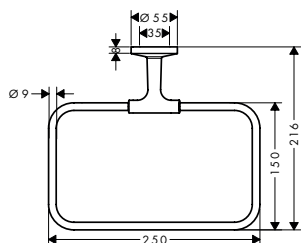

povrch. úprava	k dispozici od	obj.č.	EUR
○ matná bílá	2.Q/2023	42823700	187,80

Háčky na ručníky

Vlastnosti všech variant

/ nástěnná montáž
/ materiál: kov

/ s upevňovacím materiálem
/ skryté upevnění

/ průměr vrtaného otvoru: 6 mm

jednoduchý

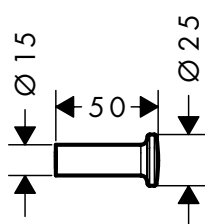

dvojitý

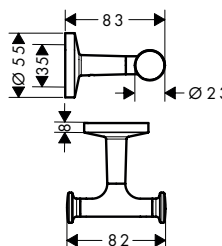

Přehled dalších variant

počet háčků	povrch. úprava	k dispozici od	obj.č.	EUR
1 háček	○ matná bílá	2.Q/2023	42811700	32,70

Háčky na ručníky

Přehled dalších variant

počet háčků	povrch. úprava	k dispozici od	obj.č.	EUR
2 háčky	○ matná bílá	2.Q/2023	42812700	89,80

Polička na ručníky s držákem ručníku

Vlastnosti

/ nástěnná montáž
/ materiál: kov
/ délka: 655 mm

/ s upevňovacím materiálem
/ skryté upevnění
/ rozteč otvorů: 600 mm

/ průměr vrtaného otvoru: 6 mm

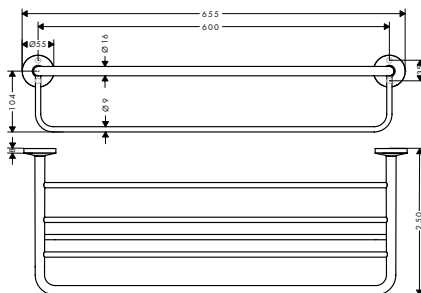

povrch. úprava	k dispozici od	obj.č.	EUR
○ matná bílá	2.Q/2023	42843700	424,20

Polička 400

Vlastnosti

/ nástěnná montáž
/ materiál rámu: mosaz
/ materiál poličky: kov

/ délka: 400 mm
/ s upevňovacím materiálem
/ skryté upevnění

/ rozteč otvorů: 340 mm
/ průměr vrtaného otvoru: 6 mm
/ vhodné pro sprchu

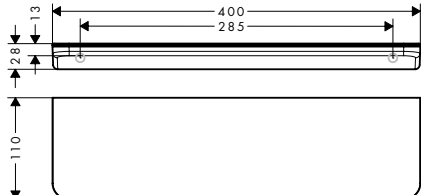

povrch. úprava	k dispozici od	obj.č.	EUR
○ matná bílá	2.Q/2023	42844700	301,90

Držáky na toaletní papír

Vlastnosti všech variant

/ nástěnná montáž
/ materiál: kov

/ s upevňovacím materiálem
/ skryté upevnění

/ rozteč otvorů: 35 mm
/ průměr vrtaného otvoru: 6 mm

jednoduchý

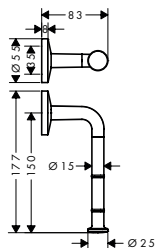

dvojitý

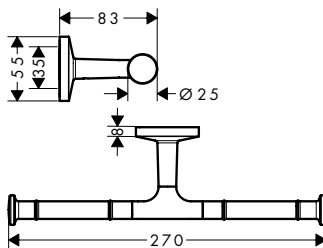

s krytkou

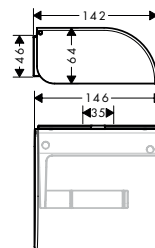

Držáky na toaletní papír

Přehled dalších variant

verze	povrch. úprava	k dispozici od	obj.č.	EUR
jednoduchý	○ matná bílá	2.Q/2023	42856700	114,30
dvojitý	○ matná bílá	2.Q/2023	42857700	171,40
s krytkou	○ matná bílá	2.Q/2023	42858700	228,50

Držák na WC kartáč nástěnný

Vlastnosti

/ nástěnná montáž
/ materiál: kov
/ materiál výklenku: matný plast

/ s krycím víkem
/ s vyjímatelnou vložkou
/ s upevňovacím materiálem

/ skryté upevnění
/ rozteč vrtání 35 mm
/ průměr vrtaného otvoru: 6 mm

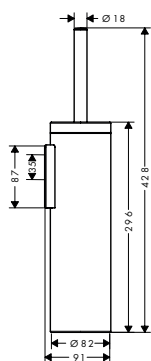

povrch. úprava	k dispozici od	obj.č.	EUR
○ matná bílá	2.Q/2023	42855700	261,10

Zásobník na kosmetické kapesníčky

Vlastnosti

/ nástěnná montáž
/ upevnění šroubem
/ materiál: kov, plast

/ s upevňovacím materiálem
/ skryté upevnění
/ rozteč vrtání 200 mm

/ průměr vrtaného otvoru: 6 mm

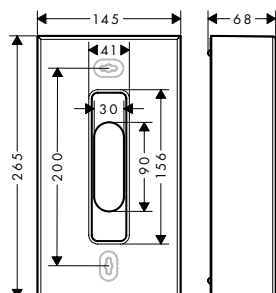

povrch. úprava	k dispozici od	obj.č.	EUR
○ matná bílá	2.Q/2023	42873700	130,50

Odpadkový koš

Vlastnosti

/ volně stojící
/ materiál: kov

/ materiál výklenku: plast
/ kapacita: 5 l

/ s vyjímatelnou vložkou

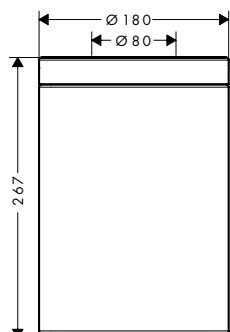

povrch. úprava	k dispozici od	obj.č.	EUR
○ matná bílá	2.Q/2023	42872700	244,80

Kosmetické zrcadlo

Vlastnosti

/ materiál: zrcadlové sklo
/ materiál rámu: kov
/ zrcadlo je naklápěcí
/ otáčení

/ rozšíření: 1-krát, 1,7krát
/ s upevňovacím materiálem
/ skryté upevnění
/ rozteč otvorů: 51 mm

/ průměr vrtaného otvoru: 6 mm
/ nástěnná montáž

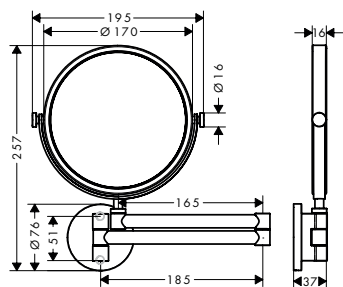

povrch. úprava	k dispozici od	obj.č.	EUR
○ matná bílá	2.Q/2023	42849700	440,60

Nástěnné zrcadlo

Vlastnosti

/ materiál: zrcadlové sklo
/ materiál rámu: kov
/ s upevňovacím materiálem

/ skryté upevnění
/ rozteč otvorů: 260 mm
/ průměr vrtaného otvoru: 6 mm

/ nástěnná montáž

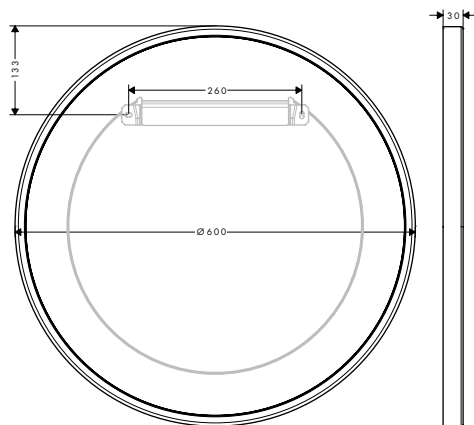

povrch. úprava	k dispozici od	obj.č.	EUR
○ matná bílá	2.Q/2023	42848700	571,10



AXOR

AXOR MyEdition



Rozmanitost par excellence – Rozšíření kolekce AXOR MyEdition

Značka AXOR rozšíří kolekci AXOR MyEdition o jednopákovou umyvadlovou baterii 110, umyvadlovou baterii se třemi otvory 110 a umyvadlovou baterii se třemi otvory pro montáž na stěnu. Její výrazné tvarosloví při tom zůstane stejně monolitické a přímočaré.



**Sebevědomý výraz u umyvadla –
nová povrchová úprava pro kolekci AXOR
MyEdition.**

Všechny výrobky z kolekce AXOR MyEdition a rovněž vybrané doplňky z programu AXOR Showers nebo doplňky AXOR Universal Rectangular se nyní budou dodávat rovněž s povrchovou úpravou AXOR FinishPlus matná černá.

Destičky výrobků



Zrcadlové sklo Černé sklo Chrom Matná černá

Destička 200 Destička 245 Destička 117 Destička 200 Destička 245 Destička 117 Destička 200 Destička 245 Destička 117 Destička 200 Destička 245 Destička 117

Korpus výrobku		Jednopáková umyvadlová baterie 70	Standardní výrobek Chrom, matná černá	47010000			47010600 47010670									
		Jednopáková umyvadlová baterie 70 bez destičky	Chrom Matná černá	47012000 47900000				47012000 47900600			47012000 47903000			47012000 47903000		
			15 povrchových úprav PVD	47012XXX 47900000				47012XXX 47900600			47012XXX 47903000			47012XXX 47903000		
		Jednopáková umyvadlová baterie 110	Standardní výrobek Chrom, matná černá	47030000			47030600 47030670									
		Jednopáková umyvadlová baterie 110 bez destičky	Chrom Matná černá	47032000 47900000				47032000 47900600			47032000 47903000			47032000 47903000		
			15 povrchových úprav PVD	47032XXX 47900000				47032XXX 47900600			47032XXX 47903000			47032XXX 47903000		
		Jednopáková umyvadlová baterie 230	Standardní výrobek Chrom, matná černá		47020000			47020600 47020670								
		Jednopáková umyvadlová baterie 230 bez destičky	Chrom Matná černá		47022000 47901000			47022000 47901600			47022000 47904000			47022000 47904000		47022000 47904670
			15 povrchových úprav PVD		47022XXX 47901000			47022XXX 47901600			47022XXX 47904000			47022XXX 47904000		47022XXX 47904670
		Umyvadlová baterie 70 se třemi otvory	Standardní výrobek Chrom, matná černá	47050000				47050600 47050670								
		Umyvadlová baterie 70 se třemi otvory bez destičky	Chrom Matná černá	47052000 47900000				47052000 47900600			47052000 47903000			47052000 47903000		47052000 47904670
			15 povrchových úprav PVD	47052XXX 47900000				47052XXX 47900600			47052XXX 47903000			47052XXX 47903000		47052XXX 47904670
		Umyvadlová baterie 110 se třemi otvory	Standardní výrobek Chrom, matná černá	47070000				47070600 47070670								
		Umyvadlová baterie 110 se třemi otvory bez destičky	Chrom Matná černá	47072000 47900000				47072000 47900600			47072000 47903000			47072000 47903000		47072000 47904670
			15 povrchových úprav PVD	47072XXX 47900000				47072XXX 47900600			47072XXX 47903000			47072XXX 47903000		47072XXX 47904670
		Jednopáková umyvadlová baterie pod omítku	Standardní výrobek Chrom, matná černá		47060600 47060670			47060600 47060670								
		Jednopáková umyvadlová baterie Pod omítku bez destičky	Chrom Matná černá	47062000 47901000				47062000 47901600			47062000 47904000			47062000 47904000		47062000 47904670
			15 povrchových úprav PVD	47062XXX 47901000				47062XXX 47901600			47062XXX 47904000			47062XXX 47904000		47062XXX 47904670
		Umyvadlová baterie se třemi otvory Pod omítku	Standardní výrobek Chrom, matná černá	47080000				47080600 47080670								
		Umyvadlová baterie se třemi otvory Pod omítku bez destičky	Chrom Matná černá	47082000 47901000				47082000 47901600			47082000 47904000			47082000 47904000		47082000 47904670
		15 povrchových úprav PVD	47082XXX 47901000				47082XXX 47901600			47082XXX 47904000			47082XXX 47904000		47082XXX 47904670	
	Jednopáková umyvadlová baterie, stojánková	Standardní výrobek Chrom, matná černá	47040000				47040600 47040670									
	Jednopáková umyvadlová baterie stojánková bez destičky	Chrom Matná černá	47042000 47901000				47042000 47901600			47042000 47904000			47042000 47904000		47042000 47904670	
		15 povrchových úprav PVD	47042XXX 47901000				47042XXX 47901600			47042XXX 47904000			47042XXX 47904000		47042XXX 47904670	
	Jednopáková bidetová baterie	Standardní výrobek Chrom, matná černá			47210000			47210600 47210670								
	Jednopáková bidetová baterie bez destičky	Chrom Matná černá		47212000 47902000				47212000 47902600			47212000 47905000			47212000 47905670		
		15 povrchových úprav PVD		47212XXX 47902000				47212XXX 47902600			47212XXX 47905000			47212XXX 47905670		
	Se čtyřmi otvory Vanová baterie na okraj vany	Standardní výrobek Chrom, matná černá	47430600 47430670				47070600 47070670									
	Se čtyřmi otvory vanová baterie na okraj vany bez destičky	Chrom Matná černá	47432000 47900000				47432000 47900600			47432000 47903000			47432000 47903000		47432000 47903670	
		15 povrchových úprav PVD	47432XXX 47900000				47432XXX 47900600			47432XXX 47903000			47432XXX 47903000		47432XXX 47903670	
	Jednopáková vanová baterie stojánková	Standardní výrobek Chrom, matná černá	47440000				47440600 47440670									
	Jednopáková vanová baterie stojánková bez destičky	Chrom Matná černá	47442000 47901000				47442000 47901600			47442000 47904000			47442000 47904000		47442000 47904670	
		15 povrchových úprav PVD	47442XXX 47901000				47442XXX 47901600			47442XXX 47904000			47442XXX 47904000		47442XXX 47904670	
	Vanový vtak	Standardní výrobek Chrom, matná černá	47410000				47410600 47410670									
	Vanový vtak bez destičky	Chrom Matná černá	47412000 47900000				47412000 47900600			47412000 47903000			47412000 47903000		47412000 47903670	
		15 povrchových úprav PVD	47412XXX 47900000				47412XXX 47900600			47412XXX 47903000			47412XXX 47903000		47412XXX 47903670	

Destičky výrobků

15 povrchových úprav PVD			Dřevo: Americký ořech			Bílý mramor: Lasa Covelano Vena Oro			Černý mramor: Nero Marquina			Kůže: šedá useň Nappa			Nosná Destička pro individuální materiál		
Destička 200	Destička 245	Destička 117	Destička 200	Destička 245	Destička 117	Destička 200	Destička 245	Destička 117	Destička 200	Destička 245	Destička 117	Destička 200	Destička 245	Destička 117	Destička 200	Destička 245	Destička 117
47012000 47903XXX			47012000 47906000			47012000 47909000			47012000 47913000			47012000 47916000			47012000 47921000*		
47012XXX 47903XXX			47012XXX 47906000			47012XXX 47909000			47012XXX 47913000			47012XXX 47916000			47012XXX 47921000*		
47032000 47903XXX			47032000 47906000			47032000 47909000			47032000 47913000			47032000 47916000			47032000 47921000*		
47032XXX 47903XXX			47032XXX 47906000			47032XXX 47909000			47032XXX 47913000			47032XXX 47916000			47032XXX 47921000*		
	47022000 47904XXX			47022000 47907000			47022000 47910000			47022000 47914000			47022000 47917000			47022000 47922000*	
	47022XXX 47904XXX			47022XXX 47907000			47022XXX 47910000			47022XXX 47914000			47022XXX 47917000			47022XXX 47922000*	
47052000 47903XXX			47052000 47906000			47052000 47909000			47052000 47913000			47052000 47916000			47052000 47921000*		
47052XXX 47903XXX			47052XXX 47906000			47052XXX 47909000			47052XXX 47913000			47052XXX 47916000			47052XXX 47921000*		
47072000 47903XXX			47072000 47906000			47072000 47909000			47072000 47913000			47072000 47916000			47072000 47921000*		
47072XXX 47903XXX			47072XXX 47906000			47072XXX 47909000			47072XXX 47913000			47072XXX 47916000			47072XXX 47921000*		
	47062000 47904XXX			47062000 47907000			47062000 47910000			47062000 47914000			47062000 47917000			47062000 47922000*	
	47062XXX 47904XXX			47062XXX 47907000			47062XXX 47910000			47062XXX 47914000			47062XXX 47917000			47062XXX 47922000*	
	47082000 47904XXX			47082000 47907000			47082000 47910000			47082000 47914000			47082000 47917000			47082000 47922000*	
	47082XXX 47904XXX			47082XXX 47907000			47082XXX 47910000			47082XXX 47914000			47082XXX 47917000			47082xxx 47922000	
	47042000 47904XXX			47042000 47907000			47042000 47910000			47042000 47914000			47042000 47917000			47042000 47922000*	
	47042XXX 47904XXX			47042XXX 47907000			47042XXX 47910000			47042XXX 47914000			47042XXX 47917000			47042XXX 47922000*	
		47212000 47905XXX			47212000 47908000			47212000 47911000			47212000 47915000			47212000 47918000			47212000 47923000*
		47212XXX 47905XXX			47212XXX 47908000			47212XXX 47911000			47212XXX 47915000			47212XXX 47918000			47212XXX 47923000*
47432000 47903XXX			47432000 47906000			47432000 47909000			47432000 47913000			47432000 47916000			47432000 47921000*		
47432XXX 47903XXX			47432XXX 47906000			47432XXX 47909000			47432XXX 47913000			47432XXX 47916000			47432XXX 47921000*		
	47442000 47904XXX			47442000 47907000			47442000 47910000			47442000 47914000			47442000 47917000			47442000 47922000*	
	47442XXX 47904XXX			47442XXX 47907000			47442XXX 47910000			47442XXX 47914000			47442XXX 47917000			47442XXX 47922000*	
47412000 47903XXX			47412000 47906000			47412000 47909000			47412000 47913000			47412000 47916000			47412000 47921000*		
47412XXX 47903XXX			47412XXX 47906000			47412XXX 47909000			47412XXX 47913000			47412XXX 47916000			47412XXX 47921000*		

Pákové umyvadlové baterie
Vlastnosti všech variant

/ varianta rukojeti: páková rukojeť
 / typ proudu: PowderRain
 / maximální průtokové množství při 3 barech:
 5 l/min

/ keramická kartuše
 / nastavitelné omezení teploty
 / s izolovaným vedením vody - bez kontaktu
 s niklem a olovem

/ vhodné pro průtokové ohřivače vody
 / odtoková souprava Push-Open G 1 ¼
 / způsob montáže: Přípojky G ¾
 / rozměr přívodů: DN15

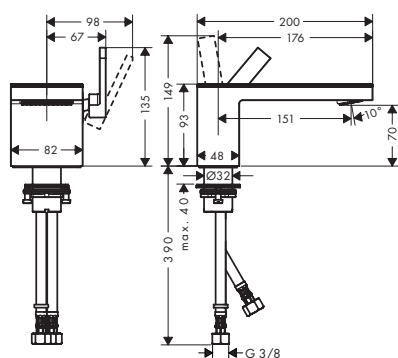
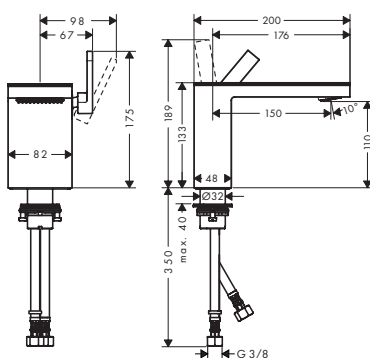
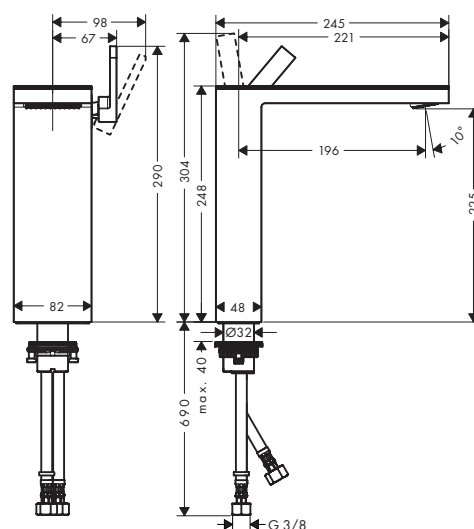
70 s destičkou

110 s destičkou

230 bez destičky

Udržitelnost

Techniky

Přehled dalších variant

ComfortZone	výtok (mm)	výška baterie (mm)	pro umyvadlové mísy	krytka	povrch. úprava	k dispozici od	obj.č.	EUR
70	151	70	-	s destičkou	chrom/zrcadlové sklo		47010000	776,00
					chrom / černé sklo		47010600	776,00
					matná černá / černé sklo	4.Q/2023	47010670	1.086,40
70	151	70	-	bez destičky	chrom		47012000	646,80
					kartáčovaný bronz		47012140	970,30
					kartáčovaný černý chrom		47012340	970,30
					matná černá	4.Q/2023	47012670	905,60
					AXOR FinishPlus*		47012XXX	XXX
110	150	110	-	s destičkou	chrom/zrcadlové sklo	4.Q/2023	47030000	850,60
					chrom / černé sklo	4.Q/2023	47030600	850,60
					matná černá / černé sklo	4.Q/2023	47030670	1.190,80
110	150	110	-	bez destičky	chrom	4.Q/2023	47032000	722,30
					matná černá	4.Q/2023	47032670	1.011,10
					AXOR FinishPlus*		47032XXX	XXX
230	196	225	■	s destičkou	chrom/zrcadlové sklo		47020000	1.008,90
					chrom / černé sklo		47020600	1.008,90
					matná černá / černé sklo	4.Q/2023	47020670	1.412,40

Míry na rozměrových náčrtech jsou v mm.

Technická specifikace výrobků a měrné jednotky mohou být změněny.

Pákové umyvadlové baterie

Přehled dalších variant

ComfortZone	výtok (mm)	výška baterie (mm)	pro umyvadlové mísy	krytka	povrch. úprava	k dispozici od	obj.č.	EUR
230	196	225	■	bez destičky	● chrom		47022000	840,80
					● kartáčovaný bronz		47022140	1.261,20
					● kartáčovaný černý chrom		47022340	1.261,20
					● matná černá	4.Q/2023	47022670	1.177,10
					● AXOR FinishPlus*		47022XXX	XXX

obsah balení:

obsaženo v	Obj.č.
Páková umyvadlová baterie 70 s odtokovou soupravou Push-Open bez destičky	47010XXX 47012XXX
Páková umyvadlová baterie 110 s odtokovou soupravou Push-Open bez destičky	47030XXX 47032XXX
Páková umyvadlová baterie 230 pro umyvadlové mísy s odtokovou soupravou Push-Open bez destičky	47020XXX 47022XXX
Destička 200 sklo	47010XXX 47900XXX
Destička 245 sklo	47020XXX 47901XXX

Pákové umyvadlové baterie, volně stojící na podlaze

Vlastnosti všech variant

/ vyložení: 196 mm
 / výška výtoku: 1158 mm
 / varianta rukojeti: páková rukojeť
 / typ proudu: PowderRain
 / maximální průtokové množství při 3 barech: 5 l/min

/ keramická kartuše
 / nastavitelné omezení teploty
 / s izolovaným vedením vody - bez kontaktu s niklem a olovem
 / vhodné pro průtokové ohřívače vody
 / odtoková souprava Push-Open G 1 1/4

/ způsob montáže: základní těleso
 / rozměr přívodů: DN15
 / EU taxonomie: max. 6 l/min - Substantial Contribution (SC)

s destičkou

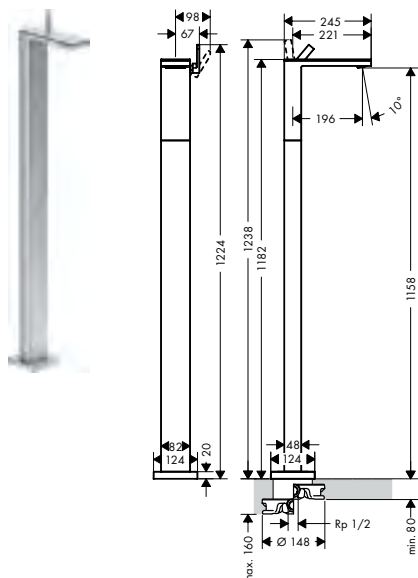

bez destičky

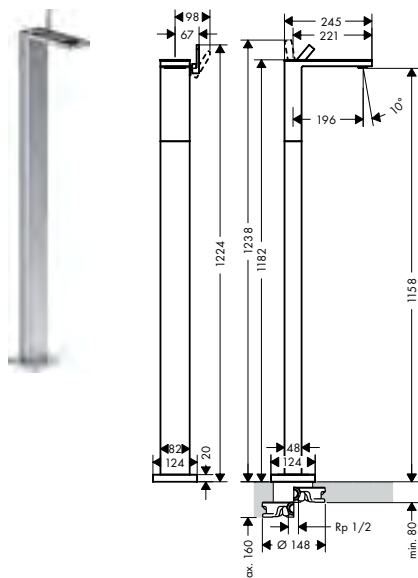

Udržitelnost



Techniky







Přehled dalších variant

výtok (mm)	krytka	povrch. úprava	k dispozici od	obj.č.	EUR
196	s destičkou	● chrom/zrcadlové sklo		47040000	1.940,10
		● chrom / černé sklo		47040600	1.940,10
		● matná černá / černé sklo	4.Q/2023	47040670	2.716,20



AXOR FinishPlus* - cena na vyžádání, kontaktujte prosím náš zákaznický servis.
 Další informace prosíme vyhledat v přehledu „speciálních povrchových úprav“.

Pákové umyvadlové baterie, volně stojící na podlaze

Přehled dalších variant

výtok (mm)	krytka	povrch. úprava	k dispozici od	obj.č.	EUR
196	bez destičky	 chrom		47042000	1.772,00
		 kartáčovaný bronz		47042140	2.658,10
		 kartáčovaný černý chrom		47042340	2.658,10
		 matná černá	4.Q/2023	47042670	2.480,90
		 AXOR FinishPlus*		47042XXX	XXX

obsah balení:

	obsaženo v	Obj.č.
 páková umyvadlová baterie volně stojící na podlaze s odtokovou soupravou Push-Open bez destičky	47040XXX	47042XXX
 destička 245 sklo	47040XXX	47901XXX

k instalaci nutné:

	obj.č.	EUR
 Základní těleso pro baterie volně stojící na podlaze	10452180	535,90

volitelné doplňky:

	obj.č.	EUR
 Těsnění pro základní těleso baterie volně stojící na podlaze	96441000	148,40

Základní těleso pro baterie volně stojící na podlaze
Vlastnosti

/ k instalaci na hrubou podlahu
/ vhodné pro vanové baterie, vanové výtoky a umyvadlové baterie volně stojící na podlaze

/ rozměr přívodů: DN15
/ minimální montážní hloubka: 53 mm
/ maximální montážní hloubka: 133 mm

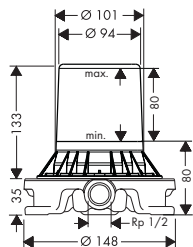

obj.č.	EUR
10452180	535,90

volitelné doplňky:

	obj.č.	EUR
 Těsnění pro základní těleso baterie volně stojící na podlaze	96441000	148,40

3-otvorové umyvadlové baterie

Vlastnosti všech variant

/ varianta rukojeti: páková rukojeť
/ typ proudu: PowderRain
/ maximální průtokové množství při 3 barech:
5 l/min

/ s izolovaným vedením vody – bez kontaktu
s niklem a olovem
/ vhodné pro průtokové ohřívače vody
/ odtoková souprava Push-Open G 1¼

/ způsob montáže: Přípojky G ¾
/ rozměr přívodů: DN15

70 s destičkou

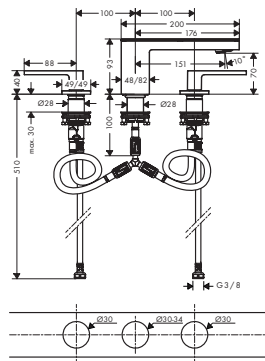

70 bez destičky

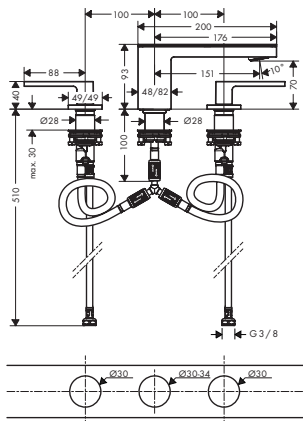

110 s destičkou

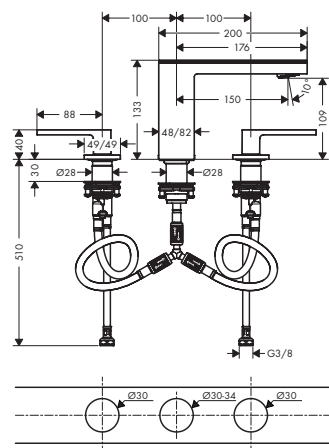

Udržitelnost



Techniky



Přehled dalších variant

ComfortZone	výtok (mm)	výška baterie (mm)	krytka	povrch. úprava	k dispozici od	obj.č.	EUR
70	151	70	s destičkou	chrom/zrcadlové sklo		47050000	1.086,60
				chrom / černé sklo		47050600	1.086,60
				matná černá / černé sklo	4.Q/2023	47050670	1.521,20
70	151	70	bez destičky	chrom		47052000	957,30
				kartáčovaný bronz		47052140	1.435,90
				kartáčovaný černý chrom		47052340	1.435,90
				matná černá	4.Q/2023	47052670	1.340,10
				AXOR FinishPlus*		47052XXX	XXX
110	150	109	s destičkou	chrom/zrcadlové sklo	4.Q/2023	47070000	1.188,90
				chrom / černé sklo	4.Q/2023	47070600	1.188,90
				matná černá / černé sklo	4.Q/2023	47070670	1.664,40
110	150	109	bez destičky	chrom	4.Q/2023	47072000	1.060,50
				matná černá	4.Q/2023	47072670	1.484,70
				AXOR FinishPlus*		47072XXX	XXX

obsah balení:



3-otvorová umyvadlová baterie 70 s odtokovou soupravou Push-Open bez destičky

obsaženo v

Obj.č.

47050XXX

47052XXX



3-otvorová umyvadlová baterie 110 s odtokovou soupravou Push-Open bez destičky

47070XXX

47072XXX



destička 200 sklo

47050XXX
47070XXX

47900XXX

AXOR FinishPlus* - cena na vyžádání, kontaktujte prosím náš zákaznický servis.

Další informace prosíme vyhledat v přehledu „speciálních povrchových úprav“.

3-otvorové umyvadlové baterie

volitelné doplňky:	obj.č.	EUR
 Prodlužovací sada hadic pro 3-otvorovou umyvadlovou baterii	38959000	130,30

Pákové umyvadlové baterie s podomítkovou instalací
Vlastnosti všech variant

/ vyložení: 221 mm	/ nastavitelné omezení teploty	/ rukojeť může být umístěna vpravo nebo vlevo, v závislosti na instalaci základní sady
/ varianta rukojeti: páková rukojeť	/ s izolovaným vedením vody – bez kontaktu s niklem a olovem	/ EU taxonomie: max. 6 l/min - Substantial Contribution (SC)
/ typ proudu: PowderRain	/ vhodné pro průtokové ohřivače vody	
/ maximální průtokové množství při 3 barech: 5 l/min	/ způsob montáže: základní těleso	
/ keramická kartuše	/ rozměr přívodů: DN15	

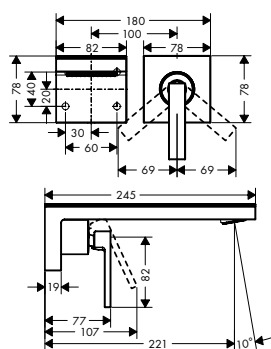
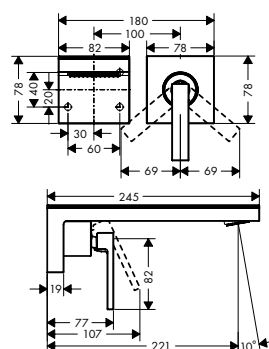
221 s destičkou

221 bez destičky

Udržitelnost

Techniky

Přehled dalších variant

výtok (mm)	krytka	povrch. úprava	k dispozici od	obj.č.	EUR
221	s destičkou	chrom/zrcadlové sklo		47060000	982,90
		chrom / černé sklo		47060600	982,90
		matná černá / černé sklo	4.Q/2023	47060670	1.376,00
221	bez destičky	chrom		47062000	814,80
		kartáčovaný bronz		47062140	1.222,30
		kartáčovaný černý chrom		47062340	1.222,30
		matná černá	4.Q/2023	47062670	1.140,70
		AXOR FinishPlus*		47062XXX	XXX

obsah balení:

Páková umyvadlová baterie pod omítku montáž na stěnu s výtokem 221 mm bez destičky

obsaženo v Obj.č.

47060XXX 47062XXX



Destička 245 sklo

47060XXX 47901XXX

⚠ k instalaci nutné:

Základní těleso pro pákovou umyvadlovou baterii pod omítku, pro nástěnnou montáž

obj.č. EUR

13623180 257,00

volitelné doplňky:

Prodloužení 25 mm, sada pro pákovou umyvadlovou baterii s instalací na stěnu

obj.č. EUR

13586000 131,60

Základní těleso pro pákovou umyvadlovou baterii pod omítku, pro nástěnnou montáž
Vlastnosti

/ umístění mísicího systému je možné volitelně nalevo nebo vpravo od výtoku	/ s odhlučněním	/ minimální montážní hloubka: 44 mm
	/ rozměr přívodů: DN15	/ maximální montážní hloubka: 72 mm

Míry na rozměrových náčrtech jsou v mm.

Technická specifikace výrobků a měrné jednotky mohou být změněny.

Základní těleso pro pákovou umyvadlovou baterii pod omítku, pro nástěnnou montáž

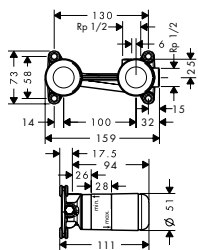

obj.č.	EUR
13623180	257,00

volitelné doplňky:



Prodloužení 25 mm, sada pro pákovou umyvadlovou baterii s instalací na stěnu

obj.č.	EUR
13586000	131,60

3-otvorové umyvadlové baterie pro podomítkovou instalaci, nástěnná montáž

Vlastnosti všech variant

/ vyložení: 221 mm
/ varianta rukojeti: páková rukojeť
/ typ proudu: PowderRain

/ maximální průtokové množství při 3 barech: 5 l/min
/ s izolovaným vedením vody - bez kontaktu s niklem a olovem

/ vhodné pro průtokové ohřívače vody
/ způsob montáže: základní těleso
/ rozměr přívodů: DN15

221 s destičkou

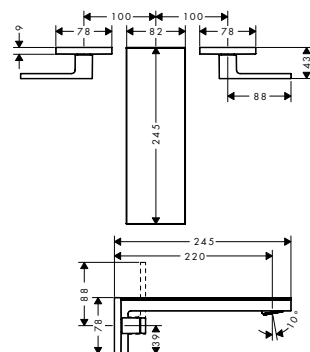

221 bez destičky

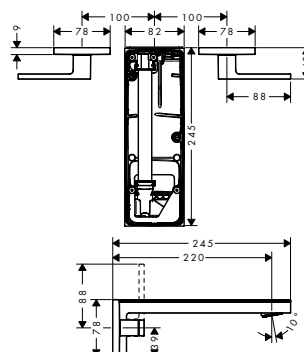

Udržitelnost



Techniky



Přehled dalších variant

krytka	povrch. úprava	k dispozici od	obj.č.	EUR
s destičkou	chrom/zrcadlové sklo	4.Q/2023	47080000	1.013,90
	chrom / černé sklo	4.Q/2023	47080600	1.013,90
	matná černá / černé sklo	4.Q/2023	47080670	1.419,40
bez destičky	chrom	4.Q/2023	47082000	885,60
	matná černá	4.Q/2023	47082670	1.239,80
	AXOR FinishPlus*		47082XXX	XXX

obsah balení:



3-otvorová umyvadlová baterie pod omítku montáž na stěnu s výtokem 221 mm, páčkové rukojeti, bez destičky

obsaženo v Obj.č.
47080XXX 47082XXX



Destička 245 sklo

47080XXX 47901XXX

! k instalaci nutné:



Základní těleso pro 3-otvorové umyvadlové baterie pod omítku, pro nástěnnou montáž

obj.č.	EUR
10303180	274,20

volitelné doplňky:



Těsnící manžeta

obj.č.	EUR
96383000	37,10



Prodloužení 25 mm, sada pro základní těleso 3-otvorové umyvadlové baterie pro nástěnnou montáž

obj.č.	EUR
96259000	64,60

AXOR FinishPlus* - cena na vyžádání, kontaktujte prosím náš zákaznický servis.

Další informace prosíme vyhledat v přehledu „speciálních povrchových úprav“.

Základní těleso pro 3-otvorové umyvadlové baterie pod omítku, pro nástěnnou montáž

Vlastnosti

/ vhodné pro všechny 3-otvorové umyvadlové baterie pro nástěnnou montáž

/ rozměr přívodů: DN15/DN20
/ připojení shora nebo zdola

/ minimální montážní hloubka: 70 mm
/ maximální montážní hloubka: 95 mm

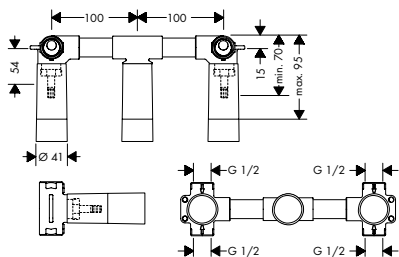

obj.č.	EUR
10303180	274,20

volitelné doplňky:



Těsnící manžeta

obj.č.	EUR
96383000	37,10



Prodloužení 25 mm, sada pro základní těleso 3-otvorové umyvadlové baterie pro nástěnnou montáž

96259000	64,60
----------	-------

Pákové bidetové baterie

Vlastnosti všech variant

/ vyložení: 121 mm
/ výška výtoku: 83 mm
/ perlátor s kulovým čepem
/ typ proudu: normální proud
/ maximální průtokové množství při 3 barech: 5 l/min

/ keramická kartuše
/ nastavitelné omezení teploty
/ izolované vedení vody - bez kontaktu s niklem a olovem
/ vhodné pro průtokový ohřivač
/ odtoková souprava Push-Open G 1 1/4

/ způsob montáže: Přípojky G 3/8
/ rozměr přívodů: DN15
/ EU taxonomie: max. 6 l/min - Substantial Contribution (SC)

s destičkou

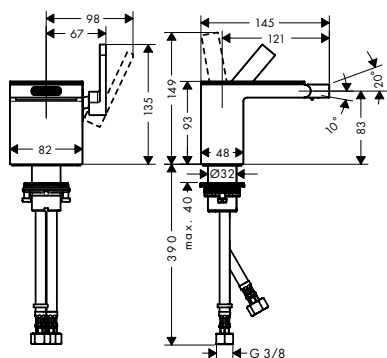

bez destičky

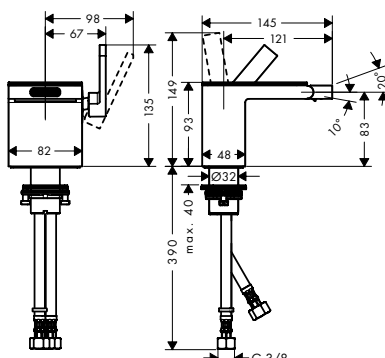

Udržitelnost



Techniky



Přehled dalších variant

krytka	povrch. úprava	k dispozici od	obj.č.	EUR
s destičkou	chrom/zrcadlové sklo		47210000	1.015,50
	chrom / černé sklo		47210600	1.015,50
	matná černá / černé sklo	4.Q/2023	47210670	1.421,70

Míry na rozměrových náčrtech jsou v mm.

Technická specifikace výrobků a měrné jednotky mohou být změněny.

Pákové bidetové baterie

Přehled dalších variant

krytka	povrch. úprava	k dispozici od	obj.č.	EUR
bez destičky	chrom		47212000	886,00
	kartáčovaný bronz		47212140	1.329,00
	kartáčovaný černý chrom		47212340	1.329,00
	matná černá	4.Q/2023	47212670	1.240,40
	AXOR FinishPlus*		47212XXX	XXX

obsah balení:	obsaženo v	Obj.č.
Páková bidetová baterie s odtokovou soupravou Push-Open bez destičky	47210XXX	47212XXX
Destička 117 sklo	47210XXX	47902XXX

4-otvorové vanové baterie na okraj vany

Vlastnosti všech variant

/ vyložení: 151 mm
 / druh baterie: normální proud
 / ruční sprcha s proudem: Rain, Mono
 / maximální délka vytažení ruční sprchy: 1,10 m
 / maximální průtokové množství při 3 barech: 22 l/min

/ průtokové množství pro vanový výtok při 3 barech: 22 l/min
 / průtokové množství ruční sprchy při 3 barech: 16 l/min
 / přepínač s automatickým resetováním
 / rozměr přívodů: DN15

/ způsob montáže: základní těleso
 / vhodné pro montáž na okraj vany
 / minimální provozní tlak: 1 bar
 / maximální provozní tlak: 10 barů

s destičkou

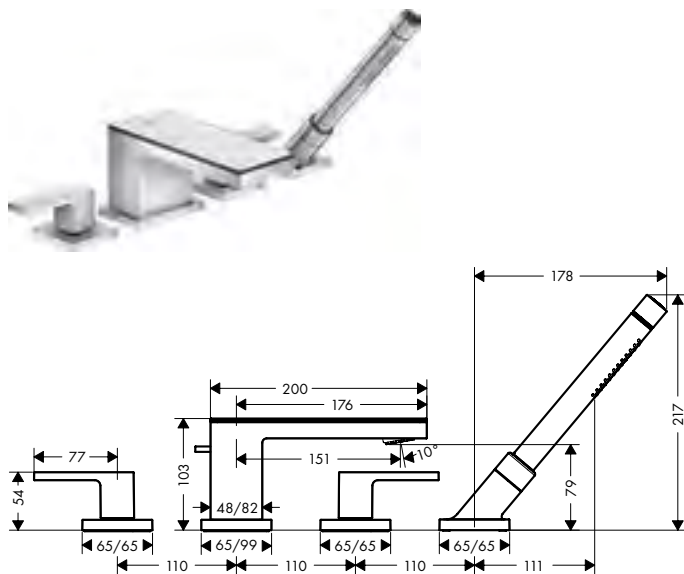

bez destičky

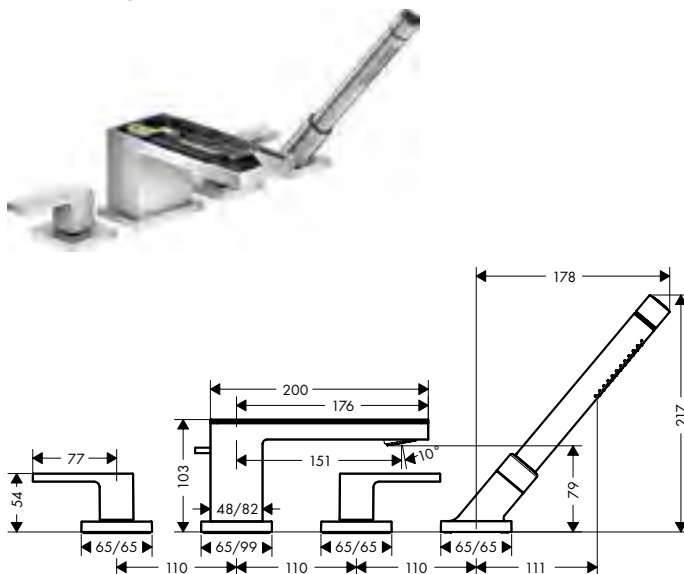

Techniky



Druhy proudů







Přehled dalších variant

výtok (mm)	krytka	povrch. úprava	k dispozici od	obj.č.	EUR
151 mm	s destičkou	chrom/zrcadlové sklo		47430000	1.810,90
		chrom / černé sklo		47430600	1.810,90
		matná černá / černé sklo	4.Q/2023	47430670	2.535,20



AXOR FinishPlus* - cena na vyžádání, kontaktujte prosím náš zákaznický servis.

Další informace prosíme vyhledat v přehledu „speciálních povrchových úprav“.

4-otvorové vanové baterie na okraj vany
Přehled dalších variant

výtok (mm)	krytka	povrch. úprava	k dispozici od	obj.č.	EUR
151 mm	bez destičky	 chrom		47432000	1.681,50
		 kartáčovaný bronz		47432140	2.522,20
		 kartáčovaný černý chrom		47432340	2.522,20
		 matná černá	4.Q/2023	47432670	2.354,00
		 AXOR FinishPlus*		47432XXX	XXX

obsah balení:

		obsaženo v	Obj.č.
	4-otvorová baterie na okraj vany bez destičky	47430XXX	47432XXX
	Destička 200 sklo	47430XXX	47900XXX
	Tyčová ruční sprcha 2jet	47430XXX 47432XXX	28532XXX

! k instalaci nutné:

		obj.č.	EUR
	Základní těleso pro 4-otvorovou baterii na okraj vany	15480180	976,70

volitelné doplňky:

		obj.č.	EUR
	Prodloužení průvlastku pro hadici Secuflex	98806000	4,80

Základní těleso pro 4-otvorovou baterii na okraj vany
Vlastnosti

/ maximální délka vytažení ruční sprchy: 110 cm
/ rozměr přívodů: DN15

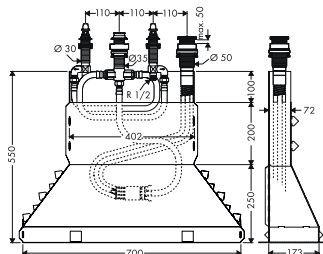

	obj.č.	EUR
	15480180	976,70

volitelné doplňky:

		obj.č.	EUR
	Prodloužení průvlastku pro hadici Secuflex	98806000	4,80

Pákové vanové baterie, volně stojící na podlaze
Vlastnosti všech variant

/ vyložení: 196 mm	/ průtokové množství ruční sprchy při 3 barech: 13 l/min	/ způsob montáže: základní těleso
/ druh baterie: normální proud	/ keramická kartuše M35 S	/ stojánková montáž
/ ruční sprcha s proudem: Rain, Mono	/ nastavitelné omezení teploty	/ minimální provozní tlak: 1 bar
/ maximální průtokové množství při 3 barech: 20 l/min	/ přepínač s automatickým resetováním	/ maximální provozní tlak: 10 barů
/ průtokové množství pro vanový výtok při 3 barech: 20 l/min	/ zpětný ventil	
	/ rozměr přívodů: DN15	

Pákové vanové baterie, volně stojící na podlaze

s destičkou

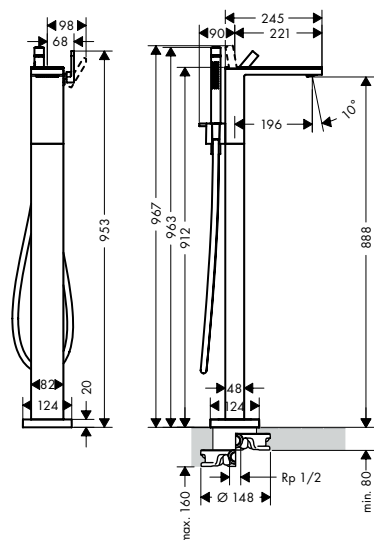

bez destičky

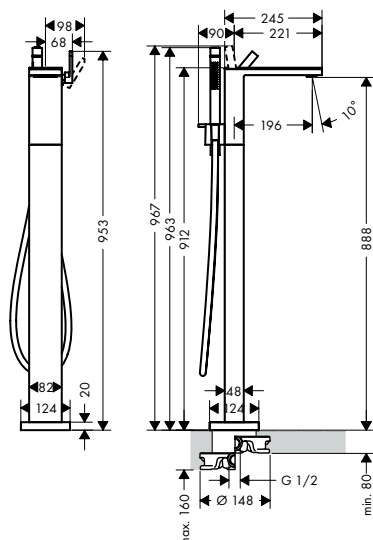

Techniky



Druhy proudů



Přehled dalších variant

výtok (mm)	krytka	povrch. úprava	k dispozici od	obj.č.	EUR
196	s destičkou	chrom/zrcadlové sklo		47440000	2.716,30
		chrom / černé sklo		47440600	2.716,30
		matná černá / černé sklo	4.Q/2023	47440670	3.802,80
196	bez destičky	chrom		47442000	2.548,20
		kartáčovaný bronz		47442140	3.822,30
		kartáčovaný černý chrom		47442340	3.822,30
		matná černá	4.Q/2023	47442670	3.567,50
		AXOR FinishPlus*		47442XXX	XXX

obsah balení:

	obsaženo v	Obj.č.
Páková vanová baterie volně stojící na podlaze bez destičky	47440XXX	47442XXX
Destička 245 sklo	47440XXX	47901XXX
Sprchová hadice s kovovým efektem 1,25 m s válcovými matkami	47440XXX 47442XXX	28282XXX
Tyčová ruční sprcha 2jet	47440XXX 47442XXX	28532XXX

⚠ k instalaci nutné:

	obj.č.	EUR
Základní těleso pro baterie volně stojící na podlaze	10452180	535,90

volitelné doplňky:

	obj.č.	EUR
Těsnění pro základní těleso baterie volně stojící na podlaze	96441000	148,40

Základní těleso pro baterie volně stojící na podlaze

Vlastnosti

- / k instalaci na hrubou podlahu
- / vhodné pro vanové baterie, vanové výtoky a umyvadlové baterie volně stojící na podlaze
- / rozměr přívodů: DN15
- / minimální montážní hloubka: 53 mm
- / maximální montážní hloubka: 133 mm

AXOR FinishPlus* - cena na vyžádání, kontaktujte prosím náš zákaznický servis.

Další informace prosíme vyhledat v přehledu „speciálních povrchových úprav“.

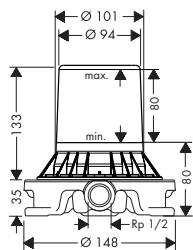
Základní těleso pro baterie volně stojící na podlaze

obj.č.	EUR
10452180	535,90

volitelné doplňky:

Těsnění pro základní těleso baterie volně stojící na podlaze

obj.č.	EUR
96441000	148,40

Vanové výtoky
Vlastnosti všech variant

 / vyložení: 176 mm
 / nástěnná montáž

 / maximální průtokové množství při 3 barech:
 24 l/min

 / rozměr přívodů: DN15
 / typ proudu: normální proud

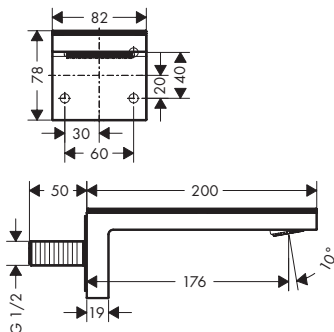
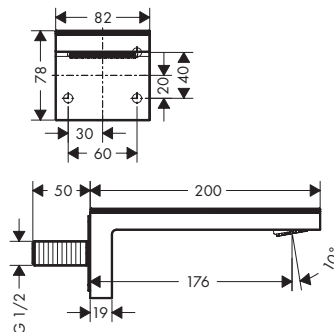
s destičkou

bez destičky

Techniky

Přehled dalších variant

výtok (mm)	krytka	povrch. úprava	k dispozici od	obj.č.	EUR
176	s destičkou	chrom/zrcadlové sklo		47410000	517,50
		chrom / černé sklo		47410600	517,50
		matná černá / černé sklo	4.Q/2023	47410670	724,50
176	bez destičky	chrom		47412000	388,10
		kartáčovaný bronz		47412140	582,20
		kartáčovaný černý chrom		47412340	582,20
		matná černá	4.Q/2023	47412670	543,30
		AXOR FinishPlus*		47412XXX	XXX

obsah balení:

vanový výtok bez destičky

obsaženo v Obj.č.

47410XXX 47412XXX



destička 200 sklo

47410XXX 47900XXX

Kovové destičky
Vlastnosti všech variant

 / materiál: kov
 / demontovatelné

Míry na rozměrových náčrtech jsou v mm.

Technická specifikace výrobků a měrné jednotky mohou být změněny.

Kovové destičky

117

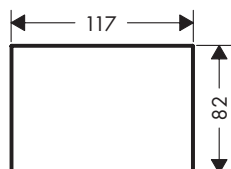

200

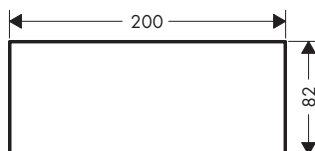

245

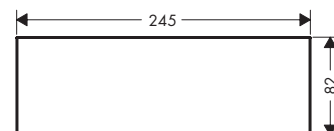

Přehled dalších variant

délka (mm)	povrch. úprava	k dispozici od	obj.č.	EUR
117	chrom		47905000	129,40
	kartáčovaný bronz		47905140	194,10
	kartáčovaný černý chrom		47905340	194,10
	matná černá	4.Q/2023	47905670	181,20
	AXOR FinishPlus*		47905XXX	XXX
	200	chrom		47903000
kartáčovaný bronz			47903140	194,10
kartáčovaný černý chrom			47903340	194,10
matná černá		4.Q/2023	47903670	181,20
AXOR FinishPlus*			47903XXX	XXX
245		chrom		47904000
	kartáčovaný bronz		47904140	252,20
	kartáčovaný černý chrom		47904340	252,20
	matná černá	4.Q/2023	47904670	235,40
	AXOR FinishPlus*		47904XXX	XXX

Skleněné destičky

Vlastnosti všech variant

/ materiál: sklo
/ demontovatelné

117

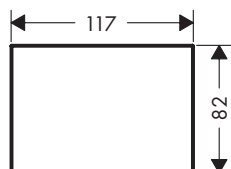

200

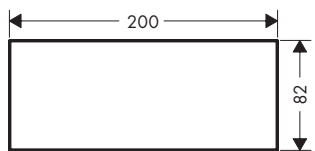

245

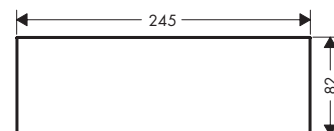

Přehled dalších variant

délka (mm)	povrch. úprava	obj.č.	EUR
117	zrcadlo	47902000	129,40
200	zrcadlo	47900000	129,40
245	zrcadlo	47901000	168,10

Destičky, americký ořech

Vlastnosti všech variant

/ materiál: ořech
/ demontovatelné

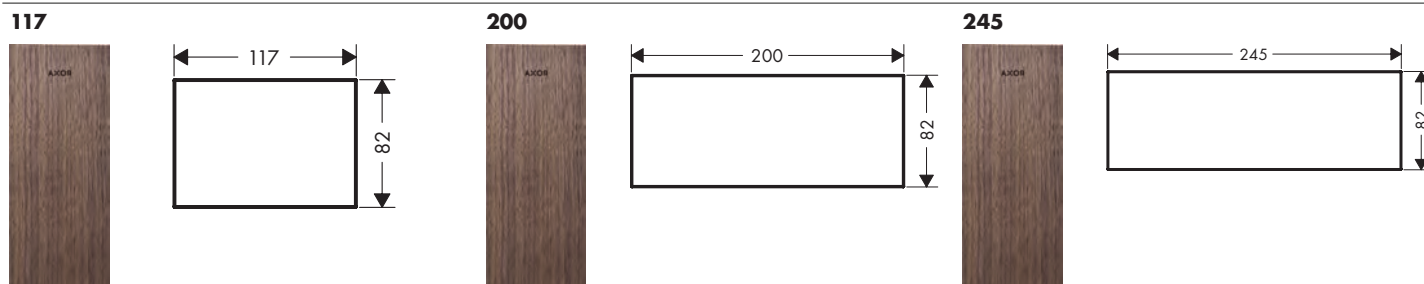

Přehled dalších variant

délka (mm)	povrch. úprava	obj.č.	EUR
117	● černý ořech	47908000	388,10
200	● černý ořech	47906000	388,10
245	● černý ořech	47907000	504,50

Destičky, mramor, Lasa Covelano Vena Oro

Vlastnosti všech variant

/ materiál: mramor
/ demontovatelné

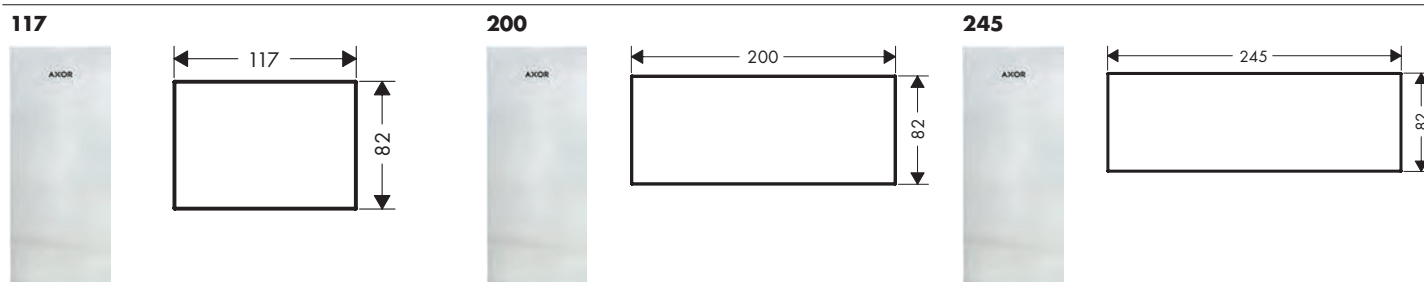

Přehled dalších variant

délka (mm)	povrch. úprava	obj.č.	EUR
117	● mramor Lasa Covelano Vena Oro	47911000	388,10
200	● mramor Lasa Covelano Vena Oro	47909000	388,10
245	● mramor Lasa Covelano Vena Oro	47910000	504,50

Destičky z mramoru Nero Marquina

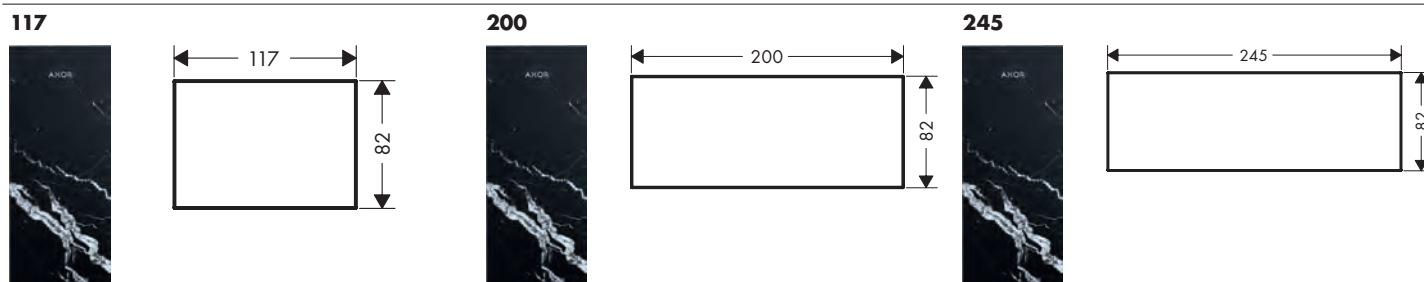

Vlastnosti všech variant

/ materiál: mramor
/ demontovatelné



Destičky z mramoru Nero Marquina

Přehled dalších variant



délka (mm)	povrch. úprava	obj.č.	EUR
117	 mramor Nero Marquina	47915000	388,10
200	 mramor Nero Marquina	47913000	388,10
245	 mramor Nero Marquina	47914000	504,50

Destičky, kůže

Vlastnosti všech variant

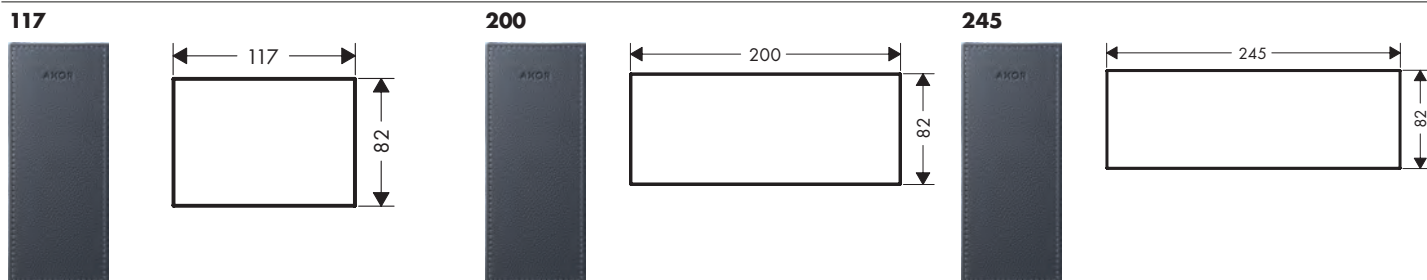
/ materiál: kůže
/ demontovatelné

Přehled dalších variant

délka (mm)	povrch. úprava	obj.č.	EUR
117	 kůže	47918000	388,10
200	 kůže	47916000	388,10
245	 kůže	47917000	504,50

Montážní nosné destičky

Vlastnosti všech variant

/ pro připevnění individuálních materiálů na produkty AXOR MyEdition bez destičky je nutné použít nosnou destičku
/ tloušťka materiálu: doporučeno je 3-5 mm (individuální materiál)

/ materiál: nerezová ocel
/ pro přesné umístění individuálního materiálu na nosnou destičku je zapotřebí odpovídající šablona AXOR MyEdition
/ demontovatelné

/ není součástí dodávky: individuální materiál, lepidlo

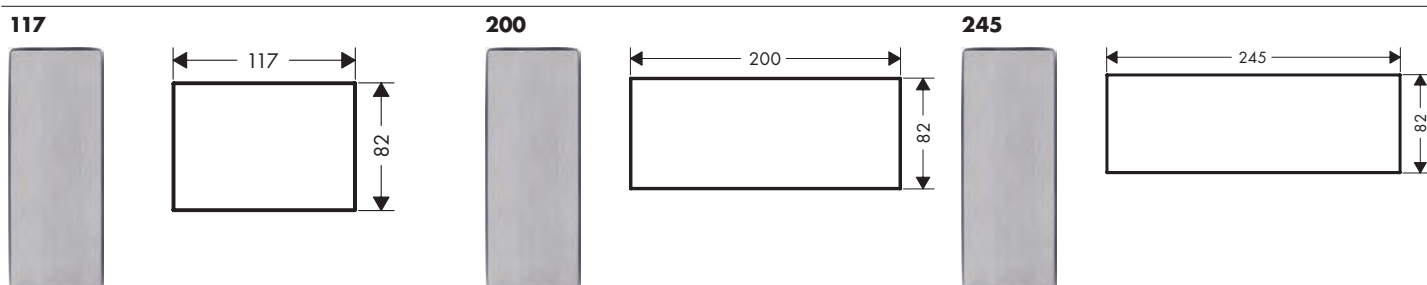
Přehled dalších variant

délka (mm)	obj.č.	EUR
117	47923000	27,50
200	47921000	31,30
245	47922000	35,00

 k instalaci nutné:	pro	obj.č.	EUR
 šablona 117	47923XXX	47924000	39,30
 šablona 200	47921XXX	47925000	46,90

Montážní nosné destičky

 k instalaci nutné:	pro	obj.č.	EUR
 šablona 245	47922XXX	47926000	54,60

Šablona 117
Vlastnosti

/ pro přesné umístění během lepení individuálního materiálu na nosnou destičku AXOR MyEdition # 47923000

/ není součástí dodávky: individuální materiál, lepidlo



obj.č.	EUR
47924000	39,30

Šablona 200
Vlastnosti

/ pro přesné umístění individuálního materiálu při jeho lepení na nosnou destičku AXOR MyEdition

/ není součástí dodávky: individuální materiál, lepidlo



obj.č.	EUR
47925000	46,90

Šablona 245
Vlastnosti

/ pro přesné umístění během lepení individuálního materiálu na nosnou destičku AXOR MyEdition # 47922000

/ není součástí dodávky: individuální materiál, lepidlo



obj.č.	EUR
47926000	54,60



Doplňky AXOR Universal
Rectangular

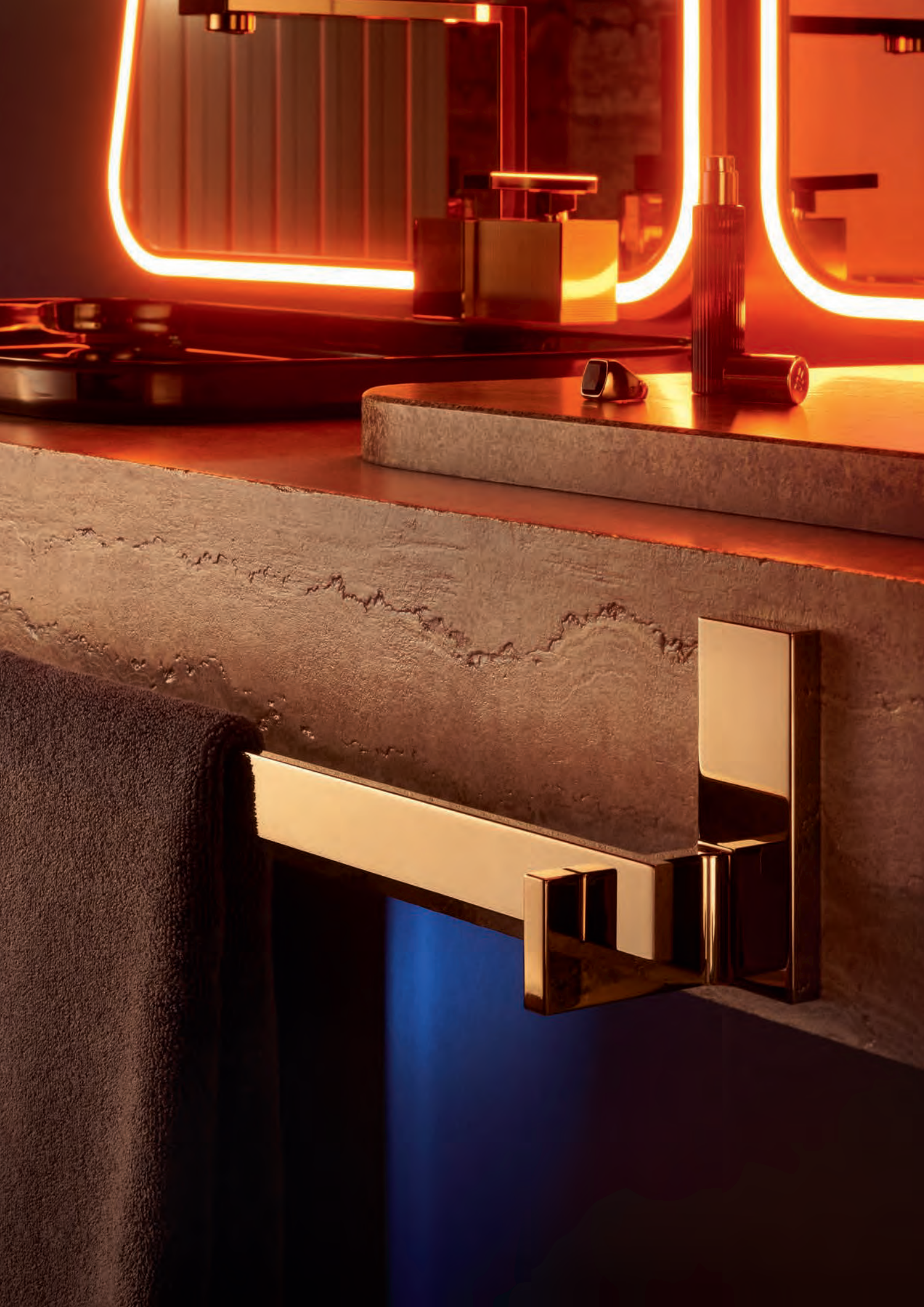

Doplňky AXOR Universal Rectangular

Intenzivní vyjádření individuálního stylu.

I ty nejmenší detaily něco vypovídají o naší osobnosti. Pro individualisty nejsou doplňky zanedbatelné. Právě ony dodávají jedinečné kouzlo. Nové doplňky AXOR Universal Rectangular vyvinuté ve spolupráci s Philipem Starckem jsou ideálním doplňkem každé kolekce AXOR s krychlovým nebo hranatým ztvárněním. Jejich čistý a neokázalý design se nedere do popředí, ale vytváří v koupelně nenápadné, vysoce kvalitní kontrastní prvky. Široká paleta výrobků zahrnuje zrcátko na holení, dávkovač mýdla, držák toaletního papíru a různé držáky na ručníky.

Design: Philippe Starck



Doplňky AXOR Universal Rectangular, zde s povrchovou úpravou leštěný vzhled zlata, vytvářejí atraktivní prvky ve výrazném designu koupelen.

Nádobka pro ústní hygienu

Vlastnosti

/ nástěnná montáž
/ materiál: sklo
/ materiál držáku: kov

/ s upevňovacím materiálem
/ skryté upevnění
/ rozteč otvorů: 35 mm

/ průměr vrtaného otvoru: 6 mm

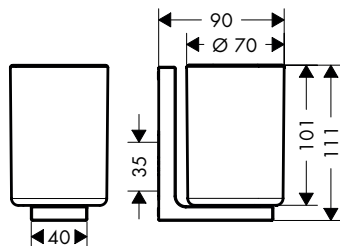

povrch. úprava	k dispozici od	obj.č.	EUR
chrom		42604000	224,70
kartáčovaný bronz		42604140	340,50
kartáčovaný černý chrom		42604340	340,50
matná černá	4.Q/2023	42604670	317,80
kartáčovaný nikl		42604820	340,50
leštěný vzhled zlata		42604990	340,50
AXOR FinishPlus*		42604XXX	XXX

Miska na mýdlo

Vlastnosti

/ nástěnná montáž
/ materiál poličky: sklo
/ materiál držáku: kov

/ s upevňovacím materiálem
/ skryté upevnění
/ rozteč otvorů: 35 mm

/ průměr vrtaného otvoru: 6 mm

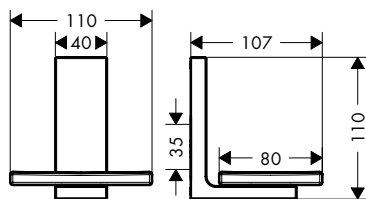

povrch. úprava	k dispozici od	obj.č.	EUR
chrom		42605000	179,80
kartáčovaný bronz		42605140	272,40
kartáčovaný černý chrom		42605340	272,40
matná černá	4.Q/2023	42605670	254,30
kartáčovaný nikl		42605820	272,40
leštěný vzhled zlata		42605990	272,40
AXOR FinishPlus*		42605XXX	XXX

Dávkořač tekutého mýdla

Vlastnosti

/ nástěnná montáž
/ materiál nádoby: plast
/ kapacita náplně 600 ml

/ dávkování po 0,5 ml
/ s upevňovacím materiálem
/ rozteč otvorů: 35 mm

/ průměr vrtaného otvoru: 6 mm
/ vhodně pro sprchu

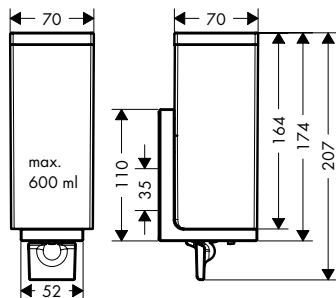

povrch. úprava	k dispozici od	obj.č.	EUR
chrom		42610000	247,20
kartáčovaný bronz		42610140	374,50
kartáčovaný černý chrom		42610340	374,50
matná černá	4.Q/2023	42610670	349,60
kartáčovaný nikl		42610820	374,50
leštěný vzhled zlata		42610990	374,50
AXOR FinishPlus*		42610XXX	XXX

Madlo

Vlastnosti

/ nástěnná montáž
/ materiál: kov
/ délka: 340 mm

/ s upevňovacím materiálem
/ skryté upevnění
/ rozteč otvorů: 300 mm

/ průměr vrtaného otvoru: 6 mm
/ vhodné pro sprchu

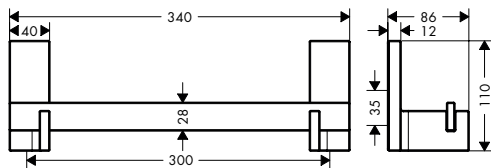

povrch. úprava	k dispozici od	obj.č.	EUR
chrom		42613000	269,70
kartáčovaný bronz		42613140	408,60
kartáčovaný černý chrom		42613340	408,60
matná černá	4.Q/2023	42613670	381,30
kartáčovaný nikl		42613820	408,60
leštěný vzhled zlata		42613990	408,60
AXOR FinishPlus*		42613XXX	XXX

Rukojeť dveří sprchy

Vlastnosti

/ materiál: kov
/ materiál držáku: kov

/ s upevňovacím materiálem
/ tloušťka skla: 6 - 12 mm

/ průměr vrtaného otvoru: 6 mm
/ skryté upevnění

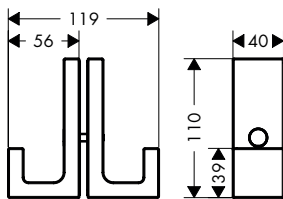

povrch. úprava	k dispozici od	obj.č.	EUR
chrom		42639000	236,00
kartáčovaný bronz		42639140	357,50
kartáčovaný černý chrom		42639340	357,50
matná černá	4.Q/2023	42639670	333,70
kartáčovaný nikl		42639820	357,50
leštěný vzhled zlata		42639990	357,50
AXOR FinishPlus*		42639XXX	XXX

Držáky na osušky

Vlastnosti všech variant

/ nástěnná montáž
/ materiál: kov

/ s upevňovacím materiálem
/ průměr vrtaného otvoru: 6 mm

600/800

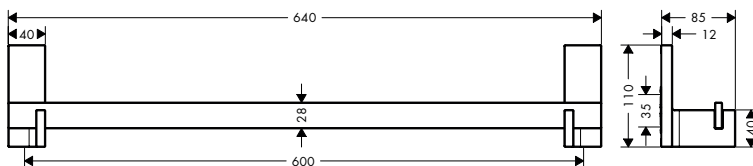

Přehled dalších variant

rozměry produktu (mm)	povrch. úprava	k dispozici od	obj.č.	EUR
600	chrom		42661000	314,60
	kartáčovaný bronz		42661140	476,60
	kartáčovaný černý chrom		42661340	476,60
	matná černá	4.Q/2023	42661670	444,80
	kartáčovaný nikl		42661820	476,60
	leštěný vzhled zlata		42661990	476,60
	AXOR FinishPlus*		42661XXX	XXX
800	chrom		42683000	359,60
	kartáčovaný bronz		42683140	544,70
	kartáčovaný černý chrom		42683340	544,70
	matná černá	4.Q/2023	42683670	508,50
	kartáčovaný nikl		42683820	544,70
	leštěný vzhled zlata		42683990	544,70
	AXOR FinishPlus*		42683XXX	XXX

Držáky na ručníky

Vlastnosti všech variant

/ nástěnná montáž
/ materiál: kov
/ upevněno

/ délka: 380 mm
/ s upevňovacím materiálem
/ rozteč otvorů: 35 mm

/ průměr vrtaného otvoru: 6 mm
/ skryté upevnění

jednoduchý

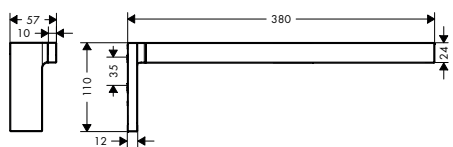

dvojitý

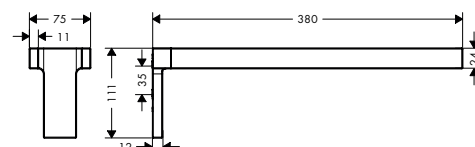

Přehled dalších variant

počet držáků	povrch. úprava	k dispozici od	obj.č.	EUR	
1 držák	chrom		42626000	213,50	
	kartáčovaný bronz		42626140	323,50	
	kartáčovaný černý chrom		42626340	323,50	
	matná černá	4.Q/2023	42626670	301,90	
	kartáčovaný nikel		42626820	323,50	
	leštěný vzhled zlata		42626990	323,50	
	AXOR FinishPlus*		42626XXX	XXX	
	2 držáky	chrom		42622000	325,90
		kartáčovaný bronz		42622140	493,70
		kartáčovaný černý chrom		42622340	493,70
matná černá		4.Q/2023	42622670	460,70	
kartáčovaný nikel			42622820	493,70	
leštěný vzhled zlata			42622990	493,70	
AXOR FinishPlus*			42622XXX	XXX	

Kruh na ručník

Vlastnosti

/ nástěnná montáž
/ materiál: kov
/ otáčení

/ s upevňovacím materiálem
/ skryté upevnění
/ rozteč otvorů: 35 mm

/ průměr vrtaného otvoru: 6 mm

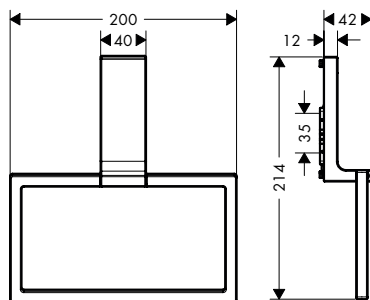

povrch. úprava	k dispozici od	obj.č.	EUR
chrom		42623000	202,30
kartáčovaný bronz		42623140	306,40
kartáčovaný černý chrom		42623340	306,40
matná černá	4.Q/2023	42623670	286,00
kartáčovaný nikel		42623820	306,40
leštěný vzhled zlata		42623990	306,40
AXOR FinishPlus*		42623XXX	XXX

Háček na ručník

Vlastnosti

/ nástěnná montáž
/ materiál: kov

/ s upevňovacím materiálem
/ skryté upevnění

/ rozteč otvorů: 35 mm
/ průměr vrtaného otvoru: 6 mm

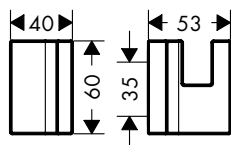

povrch. úprava	k dispozici od	obj.č.	EUR
chrom		42611000	61,90
kartáčovaný bronz		42611140	93,80
kartáčovaný černý chrom		42611340	93,80
matná černá	4.Q/2023	42611670	87,40
kartáčovaný nikel		42611820	93,80
leštěný vzhled zlata		42611990	93,80
AXOR FinishPlus*		42611XXX	XXX

Polička 300

Vlastnosti

/ nástěnná montáž
/ materiál poličky: kov
/ délka: 300 mm

/ s upevňovacím materiálem
/ skryté upevnění
/ rozteč otvorů: 200 mm

/ průměr vrtaného otvoru: 6 mm
/ vhodné pro sprchu

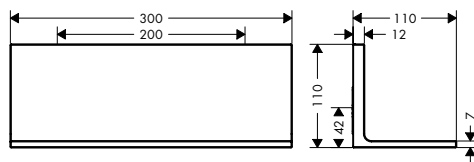

povrch. úprava	k dispozici od	obj.č.	EUR
chrom		42644000	393,30
kartáčovaný bronz		42644140	595,80
kartáčovaný černý chrom		42644340	595,80
matná černá	4.Q/2023	42644670	556,10
kartáčovaný nikel		42644820	595,80
leštěný vzhled zlata		42644990	595,80
AXOR FinishPlus*		42644XXX	XXX

Držáky na toaletní papír

Vlastnosti všech variant

/ nástěnná montáž
/ materiál: kov

/ s upevňovacím materiálem
/ skryté upevnění

/ rozteč otvorů: 35 mm
/ průměr vrtaného otvoru: 6 mm

jednoduchý

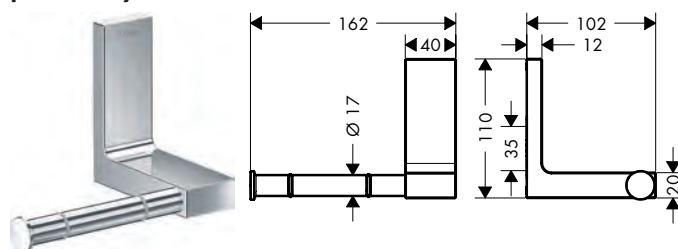

dvojitý

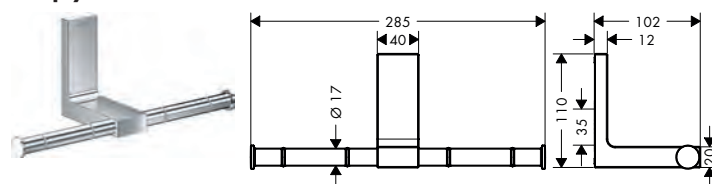

Přehled dalších variant

verze	povrch. úprava	k dispozici od	obj.č.	EUR
jednoduchý	chrom		42656000	163,00
	kartáčovaný bronz		42656140	246,90
	kartáčovaný černý chrom		42656340	246,90
	matná černá	4.Q/2023	42656670	230,40
	kartáčovaný nikl		42656820	246,90
	leštěný vzhled zlata		42656990	246,90
	AXOR FinishPlus*		42656XXX	XXX
dvojitý	chrom		42657000	213,50
	kartáčovaný bronz		42657140	323,50
	kartáčovaný černý chrom		42657340	323,50
	matná černá	4.Q/2023	42657670	301,90
	kartáčovaný nikl		42657820	323,50
	leštěný vzhled zlata		42657990	323,50
	AXOR FinishPlus*		42657XXX	XXX

Držák na rezervní toaletní papír

Vlastnosti

/ nástěnná montáž
/ materiál: kov

/ s upevňovacím materiálem
/ skryté upevnění

/ rozteč otvorů: 35 mm
/ průměr vrtaného otvoru: 6 mm

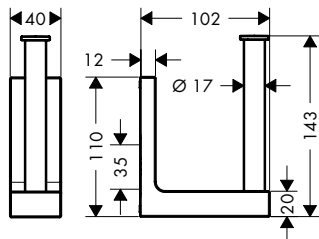

povrch. úprava	k dispozici od	obj.č.	EUR
chrom		42654000	163,00
kartáčovaný bronz		42654140	246,90
kartáčovaný černý chrom		42654340	246,90
matná černá	4.Q/2023	42654670	230,40
kartáčovaný nikl		42654820	246,90
leštěný vzhled zlata		42654990	246,90
AXOR FinishPlus*		42654XXX	XXX

Držák na WC kartáč nástěnný

Vlastnosti

/ nástěnná montáž
/ materiál: kov
/ s krycím víkem

/ s vyjímatelnou vložkou
/ s upevňovacím materiálem
/ skryté upevnění

/ rozteč vrtání 35 mm
/ průměr vrtaného otvoru: 6 mm

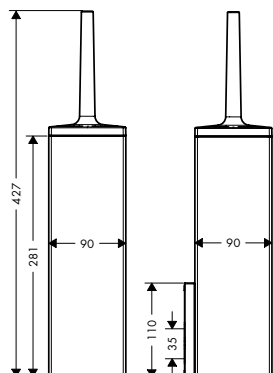

povrch. úprava	k dispozici od	obj.č.	EUR
chrom		42655000	269,70
kartáčovaný bronz		42655140	408,60
kartáčovaný černý chrom		42655340	408,60
matná černá	4.Q/2023	42655670	381,30
kartáčovaný nikl		42655820	408,60
leštěný vzhled zlata		42655990	408,60
AXOR FinishPlus*		42655XXX	XXX

Kosmetické zrcadlo

Vlastnosti

/ materiál: zrcadlové sklo
/ materiál rámu: kov
/ zrcadlo je naklápěcí

/ rozšíření: 1,7krát
/ s upevňovacím materiálem
/ skryté upevnění

/ rozteč otvorů: 35 mm
/ průměr vrtaného otvoru: 6 mm
/ nástěnná montáž

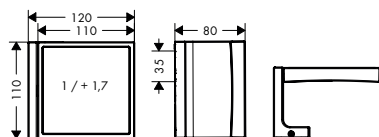

povrch. úprava	k dispozici od	obj.č.	EUR
chrom		42649000	348,30
kartáčovaný bronz		42649140	527,80
kartáčovaný černý chrom		42649340	527,80
matná černá	4.Q/2023	42649670	492,50
kartáčovaný nikl		42649820	527,80
leštěný vzhled zlata		42649990	527,80
AXOR FinishPlus*		42649XXX	XXX

IMPRINT

Vydavatel:
AXOR / Hansgrohe SE

Fotografie:
Bohmann Sjöstrand
Uli Maier
Markus Wendler

3D zpracování:
Renderfolk

Tisk:
B&K Offsetdruck GmbH, Ottersweier

Datum:
08/2023

Na veškeré výrobky má vliv aktuální dostupnost, která může být přechodně omezena nedostatkem materiálu, přerušením dodavatelského řetězce nebo jinými událostmi vyšší moci. Ohledně dalších podrobností nás prosím kontaktujte. Technické změny a barevné odchylky jsou z důvodu tiskařské techniky vyhrazeny. Vytíštěno v Německu. Vytíštěno na papíru vyběleném na 100 % bez obsahu chlóru.

Hansgrohe CS s.r.o.
Dornych 47
617 00 Brno
Tel. +420 511 120 550
info@hansgrohe.cz
www.hansgrohe.cz . www.hansgrohe.sk

AXOR.DESIGN.COM/CZ